

Дизайн-проект  
Архитектурно-планировочная часть

Объект:  
Частный дом



г. Саратов, 2019.

Состав проекта:

1. Состав проекта.
2. План обмерный 1 этаж.
3. План обмерный 2 этаж.
4. План демонтажа конструкций 1 этаж.
5. План демонтажа конструкций 2 этаж.
6. План расстановки мебели 1 этаж.
7. План расстановки мебели 2 этаж.
8. План потолка 1 этаж.
9. План потолка 2 этаж.
10. План с расстановкой светильников 1 этаж.
11. План с расстановкой светильников 2 этаж.
12. План привязки светильников к выключателям 1 этаж.
13. План привязки светильников к выключателям 2 этаж.
14. План расстановки розеток и выключателей 1 этаж.
15. План расстановки розеток и выключателей 2 этаж.
16. План напольных покрытий 1 этаж.
17. План напольных покрытий 2 этаж.
18. План монтажа теплого пола и радиаторов 1 этаж.
19. План монтажа теплого пола и радиаторов 2 этаж.
20. План привязки сантехнического оборудования 1 этаж.
21. План привязки сантехнического оборудования 2 этаж.
22. План привязки сантехнического оборудования 1 этаж.
23. План с указанием видовых разверток 1 этаж.
24. План с указанием видовых разверток 2 этаж.
25. Гостиная-коридор. Вид 1.
26. Гостиная-коридор. Вид 2,3.
27. Гостиная-коридор. Вид 4,5.
28. Гостиная-коридор. Вид 6,7.
29. Спальня 1. Вид 1,2.
30. Спальня 1. Вид 3,4.
31. Санузел 1. Вид 1-4.
32. Санузел 2. Вид 1,2.
33. Санузел 2. Вид 3,4.
34. Спальня 2. Вид 1,2.
35. Спальня 2. Вид 3,4.
36. Коридор-лестница. Вид 1,2.
37. Коридор-лестница. Вид 3,4.
38. Коридор-лестница. Вид 5,6.
39. Спальня 3. Вид 1.
40. Спальня 3. Вид 2.
41. Спальня 3. Вид 3,4.
42. Кабинет. Вид 1-4.
43. Кабинет. Вид 5,6.
44. Санузел 3. Вид 1-4.

Приложение:

Эскизный проект квартиры – 47 листов.

Разделы:

- по Вентиляции и Кондиционированию,
- по Охранным системам,
- по Размещению и подключению оборудования на кухне

Разрабатываются дополнительно специализированными организациями

Дизайнер	Кульбаев Д.	Дизайн-проект Дома	Состав проекта
Дизайнер	Костюк Д.		

ОБМЕРНЫЙ ПЛАН

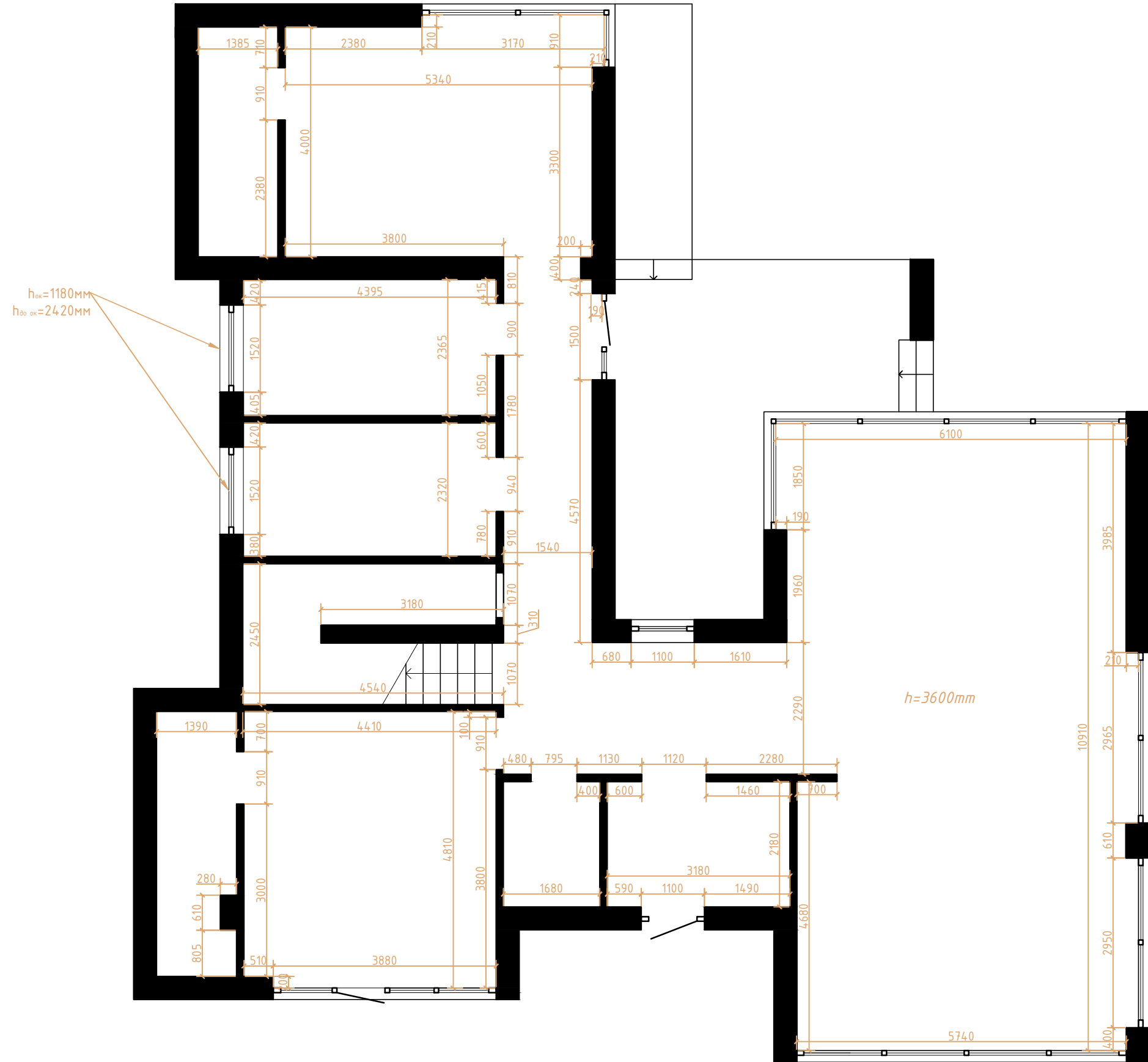

ОБМЕРНЫЙ ПЛАН

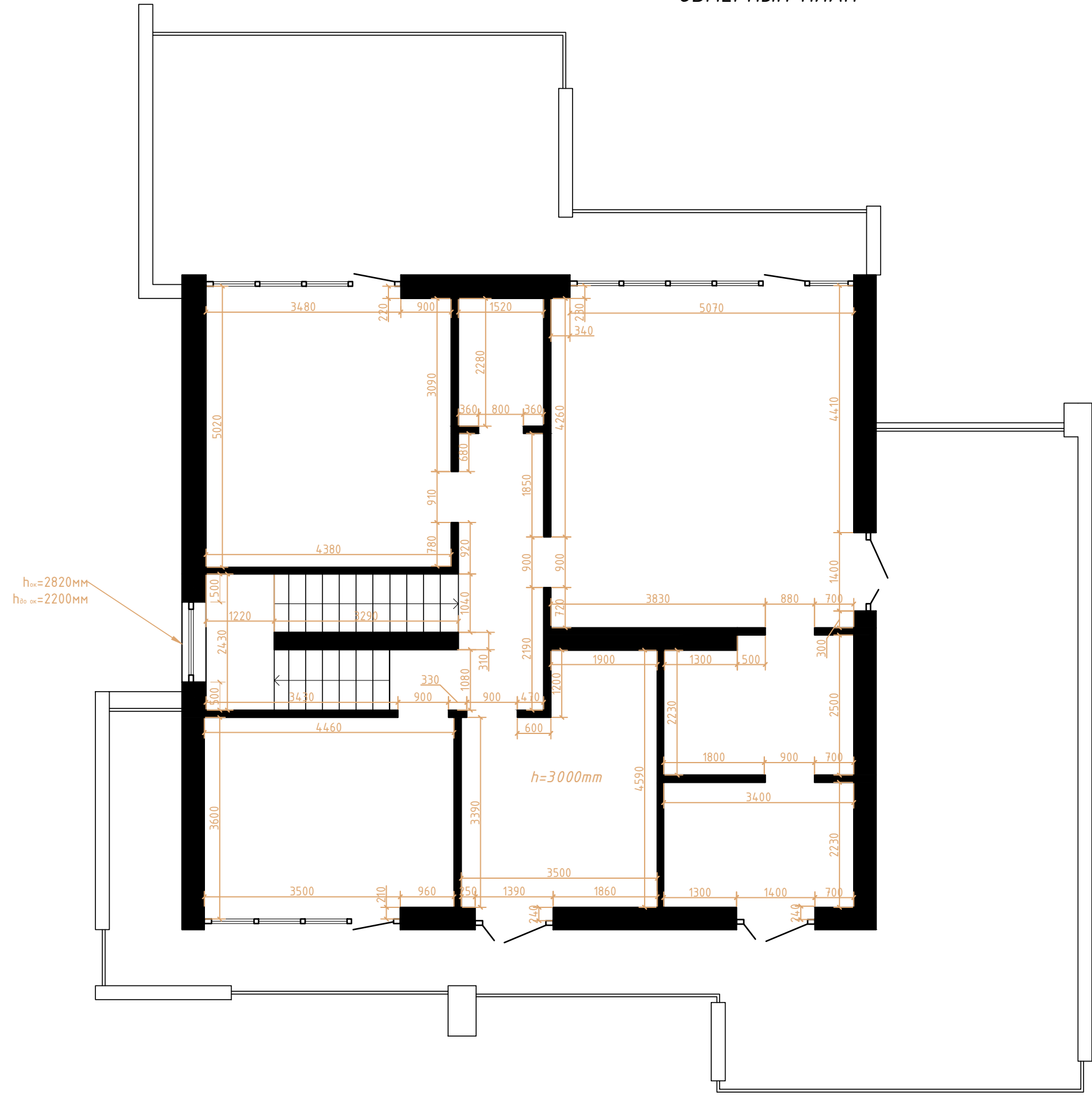



# ПЛАН МОНТАЖА-ДЕМОНТАЖА КОНСТРУКЦИЙ

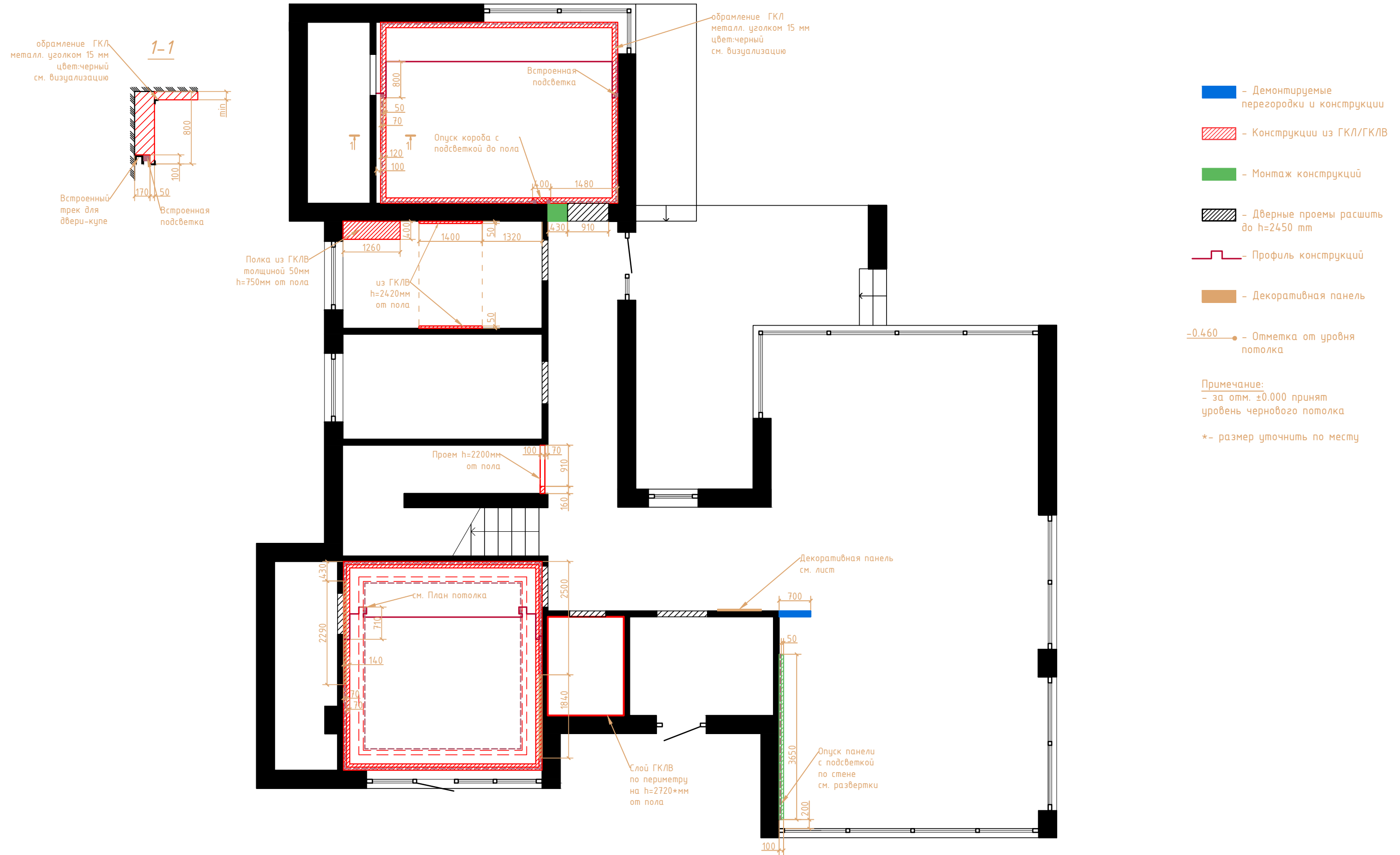

ПЛАН МОНТАЖА-ДЕМОНТАЖА  
КОНСТРУКЦИЙ

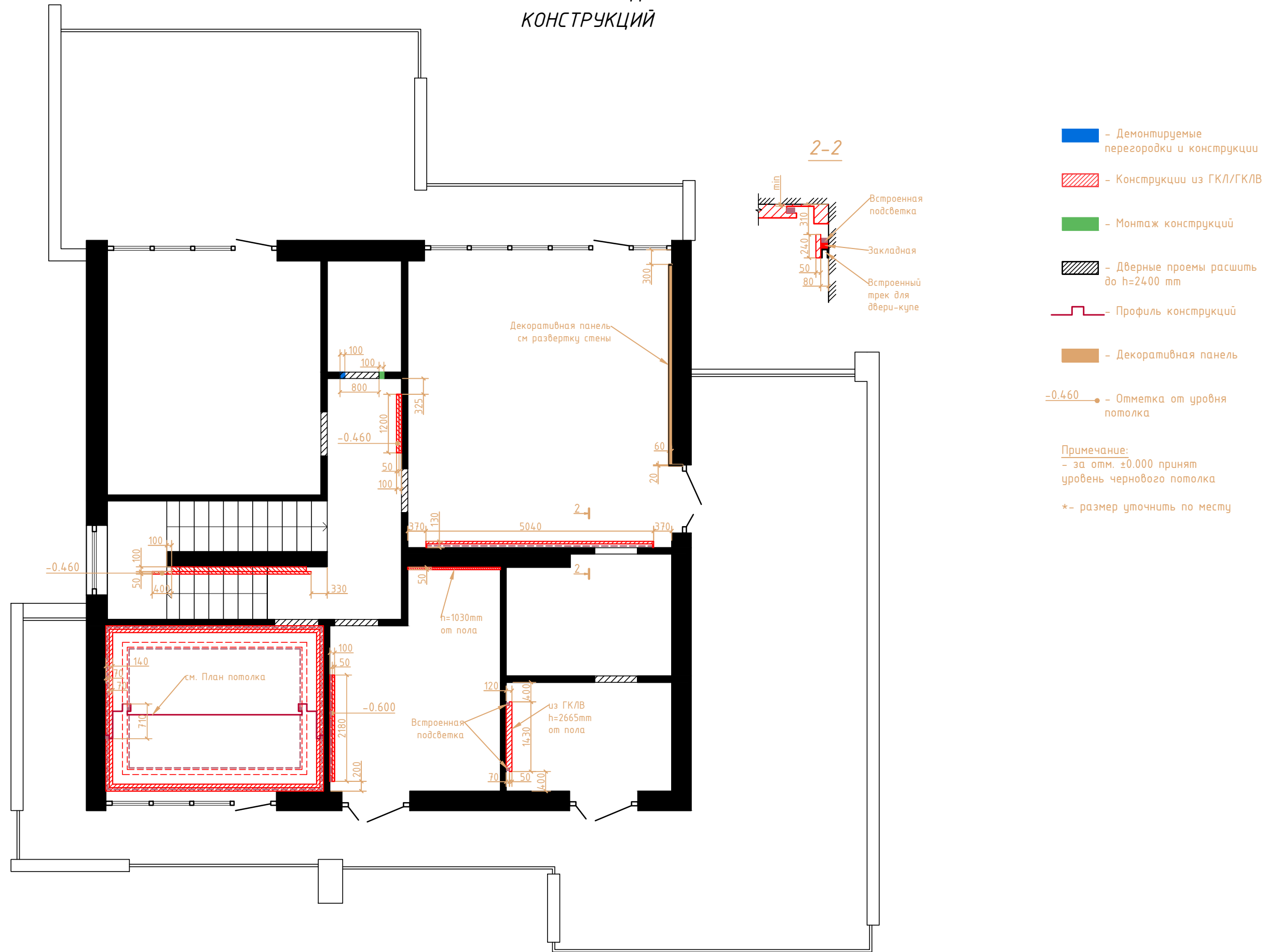

- Демонтируемые перегородки и конструкции
- Конструкции из ГКЛ/ГКЛВ
- Монтаж конструкций
- Дверные проемы расширить до h=2400 мм
- Профиль конструкций
- Декоративная панель
- 0.460 - Отметка от уровня потолка

Примечание:  
 - за отм. ±0.000 принят уровень чистового потолка  
 \*- размер уточнить по месту

ПЛАН РАССТАНОВКИ МЕБЕЛИ

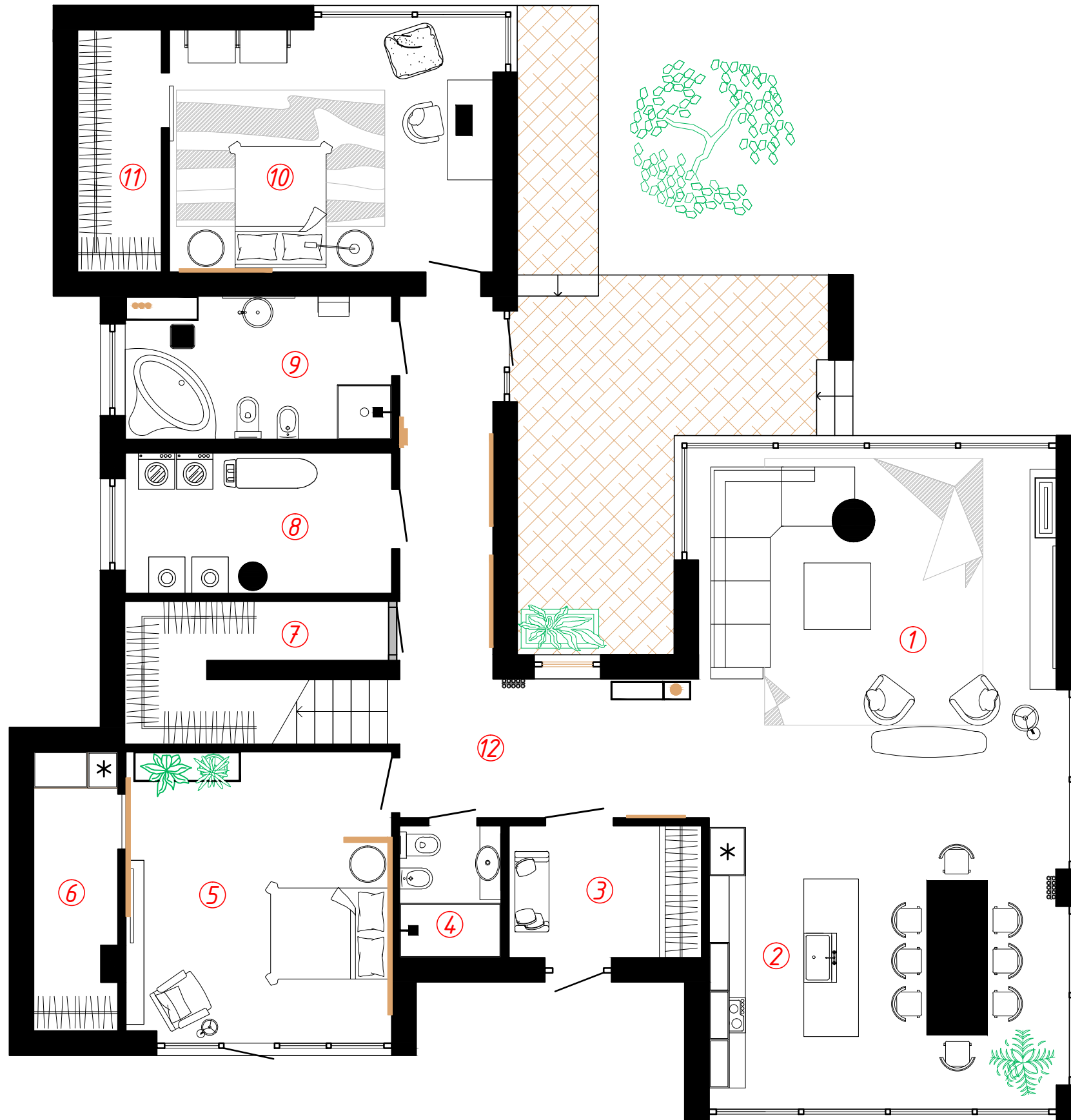

Экспликация помещений

№	Наименование	Площадь, м <sup>2</sup>
1	Гостиная	36,8
2	Кухня-столовая	28,4
3	Прихожая	6,9
4	Санузел 1	3,6
5	Спальня 1	20,2
6	Гардероб 1	6,2
7	Лестница	10,0
8	Топочная	10,2
9	Санузел 2	10,2
10	Спальня 2	22,2
11	Гардероб 2	5,5
12	Коридор	21,3
Общая площадь		181,5

ПЛАН РАССТАНОВКИ МЕБЕЛИ

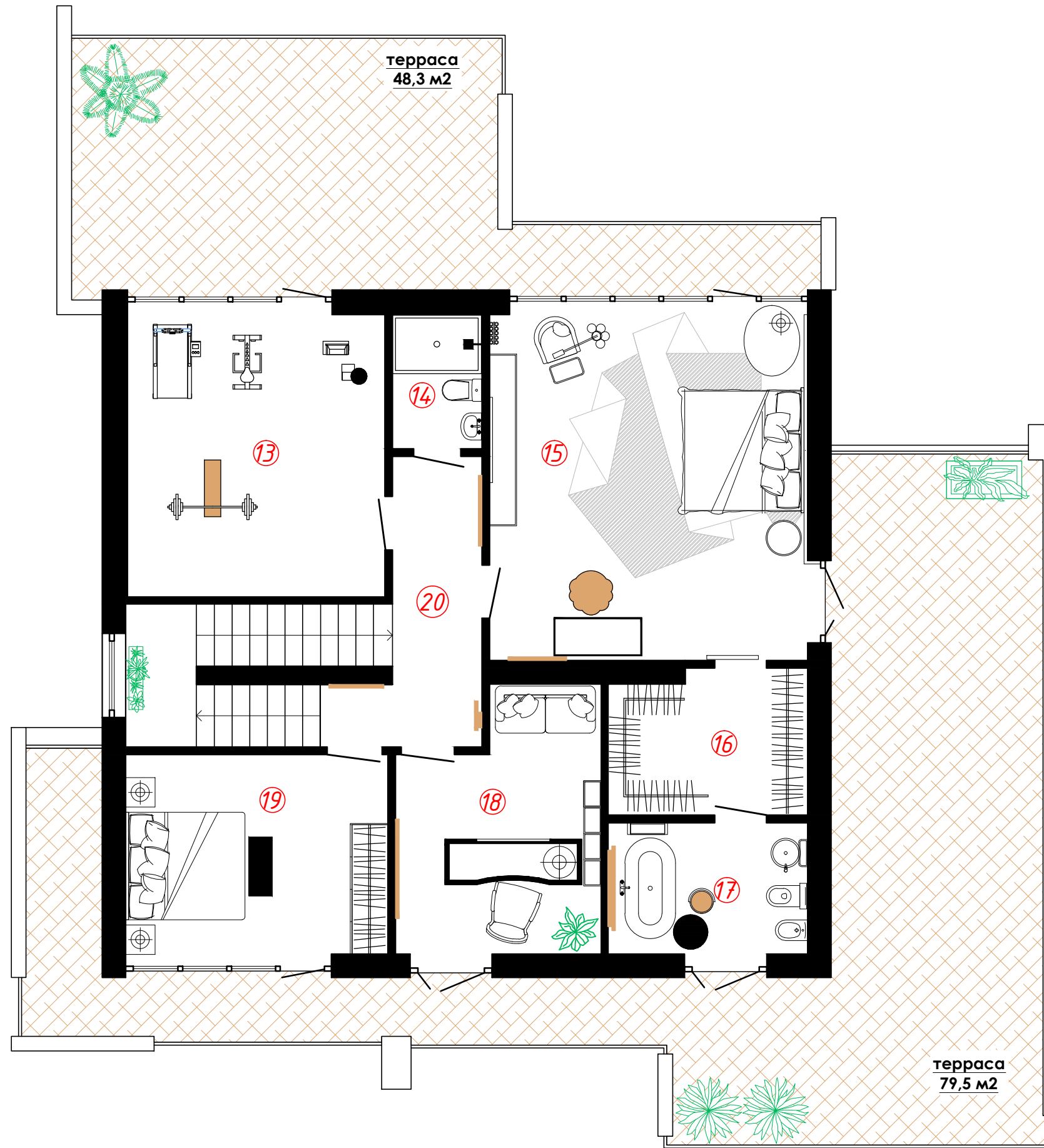

Экспликация помещений

№	Наименование	Площадь, м <sup>2</sup>
13	Студия	21,8
14	Санузел 4	3,5
15	Спальня 3	33,3
16	Гардероб 3	8,1
17	Санузел 3	7,9
18	Кабинет	14,5
19	Спальня гостевая	15,8
20	Коридор	8,8
Общая площадь		113,7
Итого		295,2

ПЛАН ПОТОЛКА

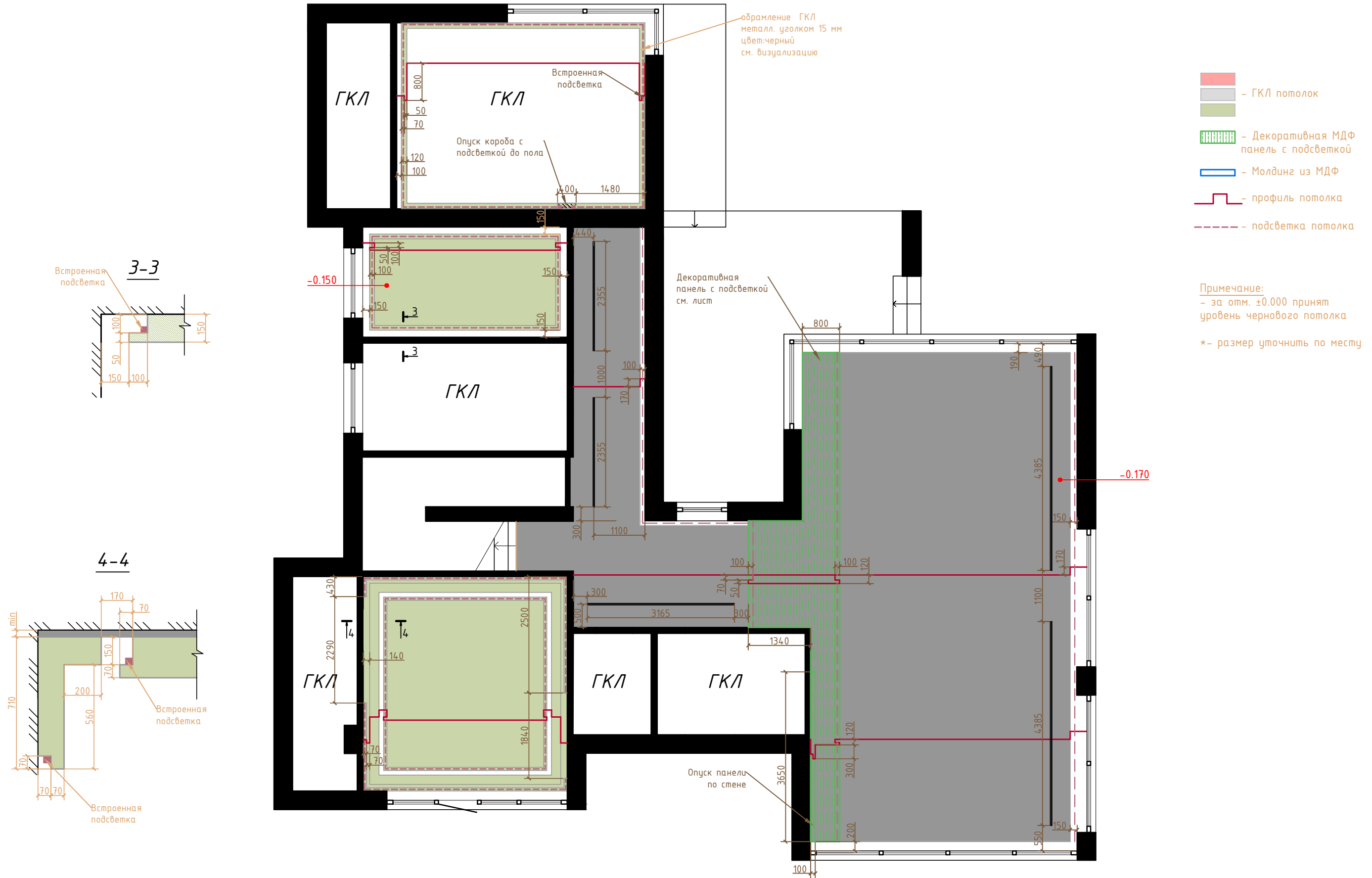

Дизайнер	Кульбаев Д.	Дизайн-проект Дома	План потолка 1 этажа
Дизайнер	Костюк Д.		

ПЛАН ПОТОЛКА



- ГКЛ потолок
- Декоративная МДФ панель с подсветкой
- Покраска цвет:синий
- Молдинг из МДФ
- профиль потолка
- подсветка потолка

Примечание:  
 - за отм. ±0.000 принят уровень чистового потолка  
 \*- размер уточнить по месту

ПЛАН РАССТАНОВКИ СВЕТИЛЬНИКОВ

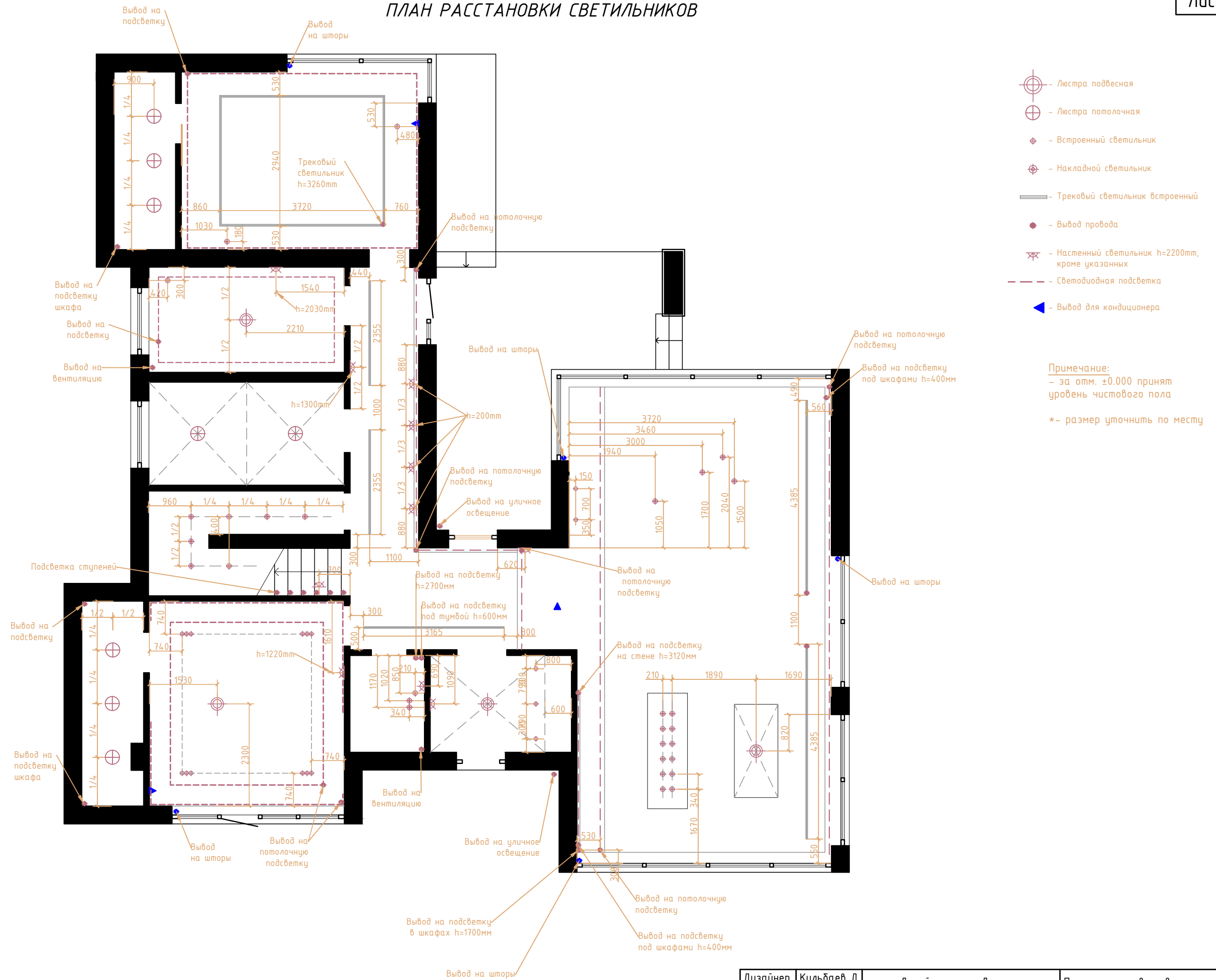

- ⊗ - Люстра подвесная
- ⊕ - Люстра потолочная
- ⊙ - Встроенный светильник
- ⊕ - Накладной светильник
- — — Трековый светильник встроенный
- - Вывод провода
- ⊗ - Настенный светильник h=2200mm, кроме указанных
- - - светодиодная подсветка
- ▲ - Вывод для кондиционера

Примечание:  
 - за отм. ±0.000 принят уровень чистового пола  
 \*- размер уточнить по месту



ПЛАН РАССТАНОВКИ СВЕТИЛЬНИКОВ



- Люстра подвесная
- Люстра потолочная
- Встроенный светильник
- Накладной светильник
- Трековый светильник
- Вывод провода
- Настенный светильник h=2200mm, кроме указанных
- Светодиодная подсветка
- Вывод для кондиционера

Примечание:  
 - за отм. ±0.000 принят уровень чистового пола  
 \*- размер уточнить по месту

ПЛАН ПРИВЯЗКИ СВЕТИЛЬНИКОВ

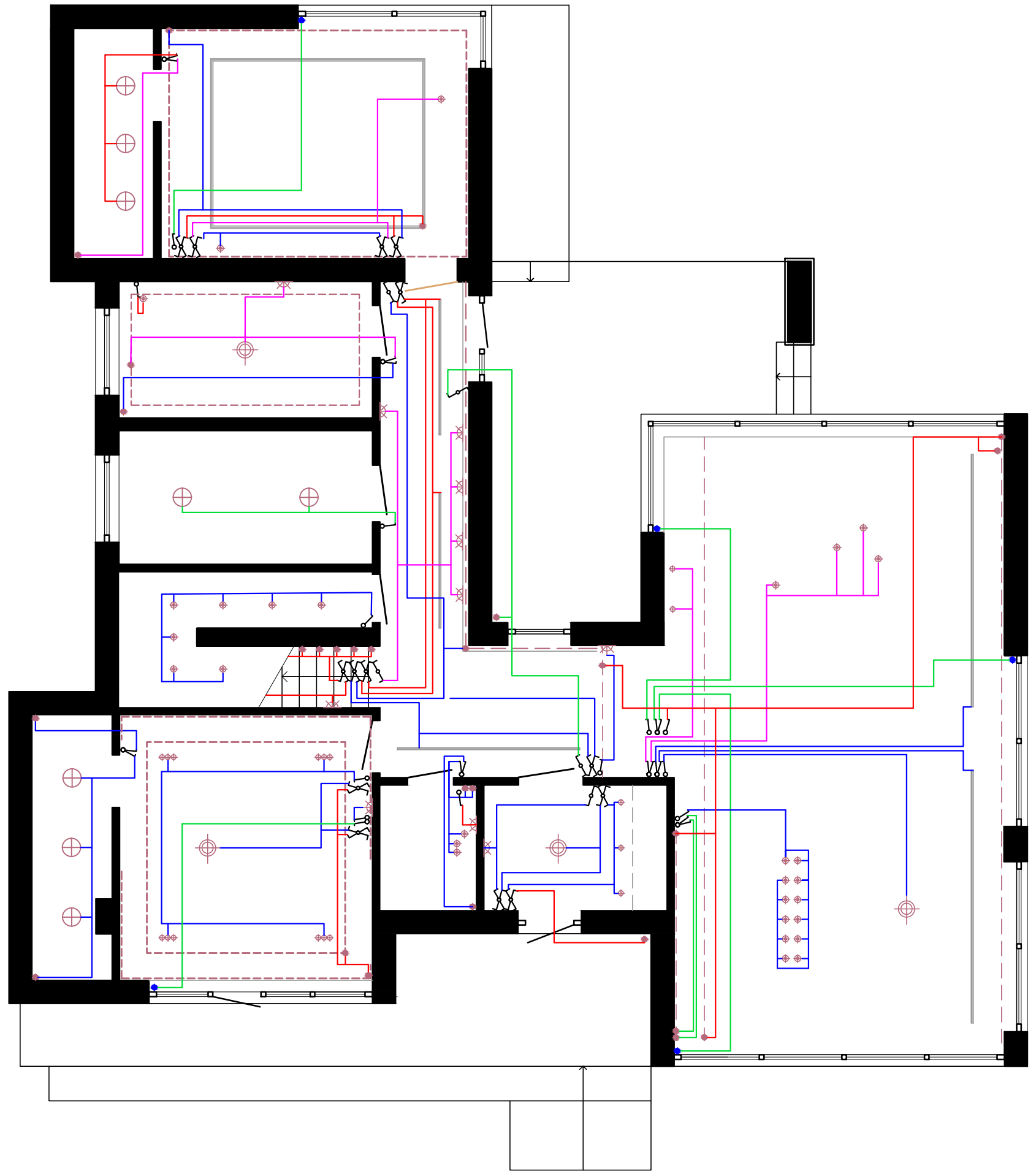

- ⊕ - Люстра подвесная
- ⊕ - Люстра потолочная
- ⊕ - Встроенный светильник
- ⊕ - Накладной светильник
- — Трековый светильник
- - Вывод провода
- ⊗ - Настенный светильник h=2200mm, кроме указанных
- - - Светодиодная подсветка
- ▲ - Вывод для кондиционера
- ⏻ - Одиночный выключатель
- ⏻ - Двойной выключатель
- ⏻ - Одиночный переходной выключатель
- ⏻ - Двойной переходной выключатель

ПЛАН ПРИВЯЗКИ СВЕТИЛЬНИКОВ

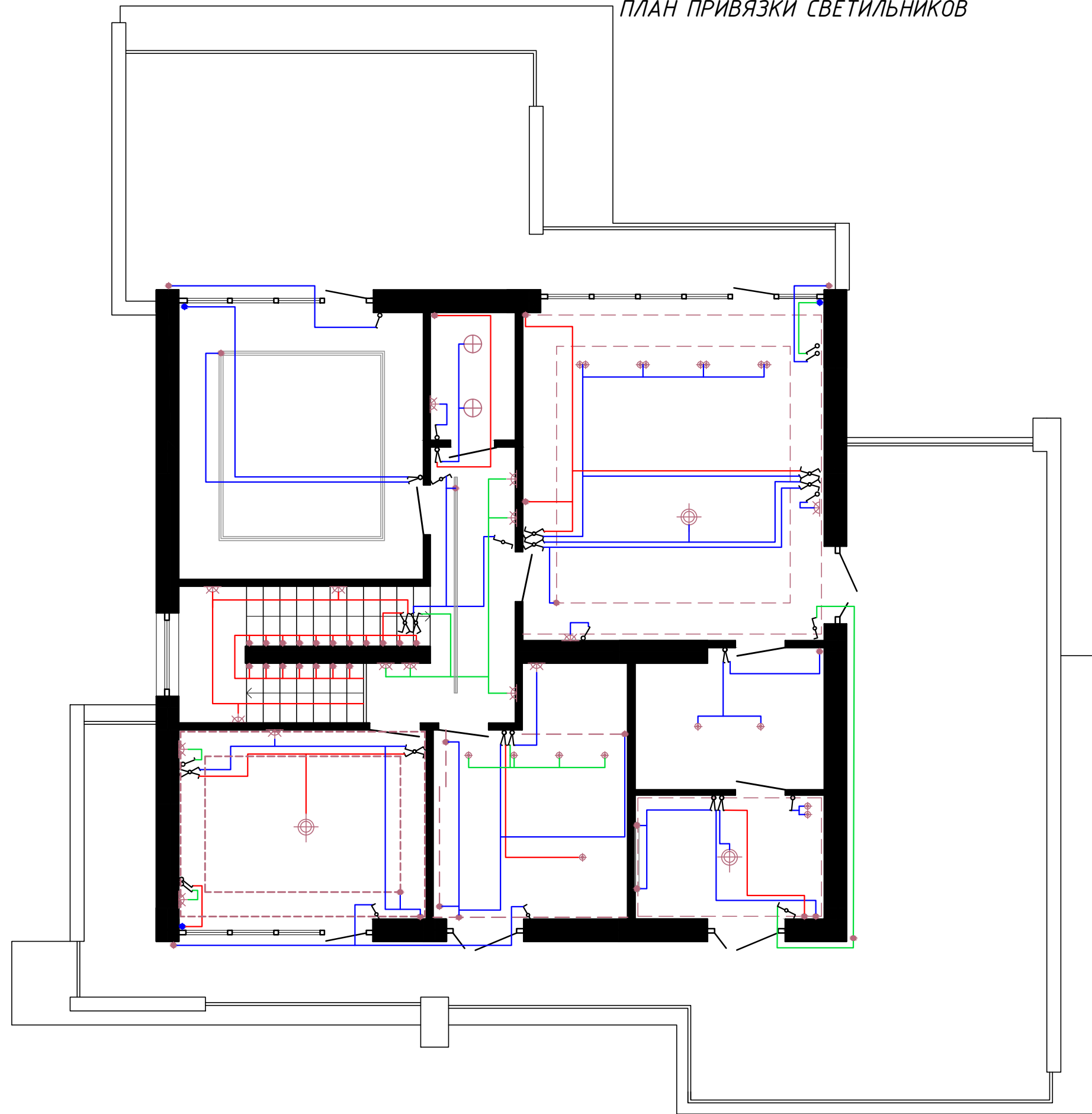

- ⊕ - Люстра подвесная
- ⊕ - Люстра потолочная
- ⊕ - Встроенный светильник
- ⊕ - Накладной светильник
- — Трековый светильник
- - Вывод провода
- ⊗ - Настенный светильник h=2200mm, кроме указанных
- - - Светодиодная подсветка
- ▲ - Вывод для кондиционера
- ⎓ - Одиночный выключатель
- ⎓ - Двойной выключатель
- ⎓ - Одиночный переходной выключатель
- ⎓ - Двойной переходной выключатель

ПЛАН РАСТАНОВКИ РОЗЕТОК И  
ВЫКЛЮЧАТЕЛЕЙ

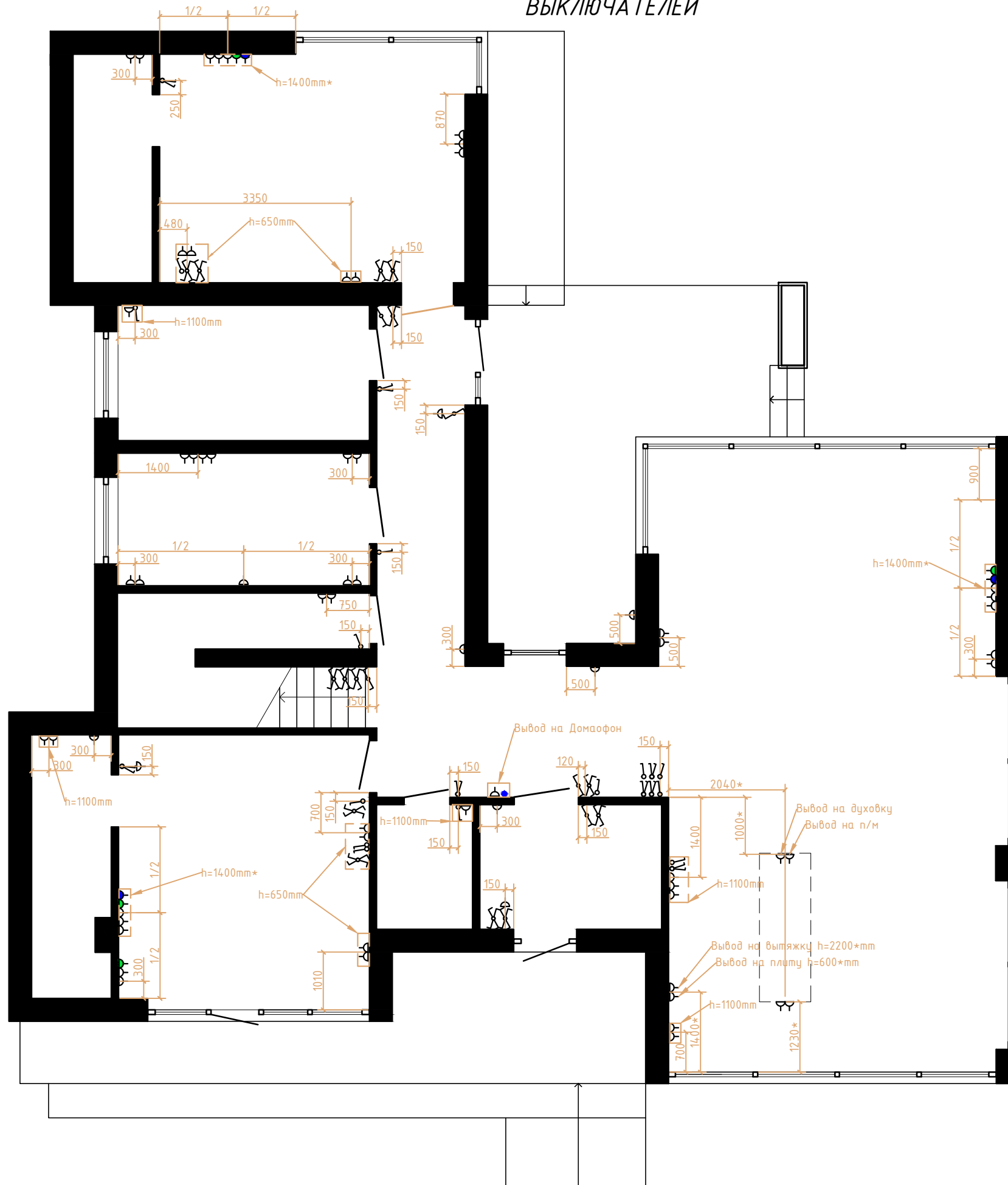

- ⏏ - Одиночный выключатель h=900мм от пола(кроме указанных)
- ⏏ - Двойной выключатель h=900мм от пола(кроме указанных)
- ⏏ - Одиночный переходной выключатель h=900мм от пола(кроме указанных)
- ⏏ - Двойной переходной выключатель h=900мм от пола(кроме указанных)
- - Розетка h=300мм от пола (кроме указанных)
- - Вывод ТВ h=300мм от пола (кроме указанных)
- - Вывод Интернета h=300мм от пола (кроме указанных)
- - Вывод провода

Примечание:  
- за отм. ±0.000 принят уровень чистового пола  
\*- размер уточнить по месту

ПЛАН РАССТАНОВКИ РОЗЕТОК И  
ВЫКЛЮЧАТЕЛЕЙ



ПЛАН НАПОЛЬНЫХ ПОКРЫТИЙ

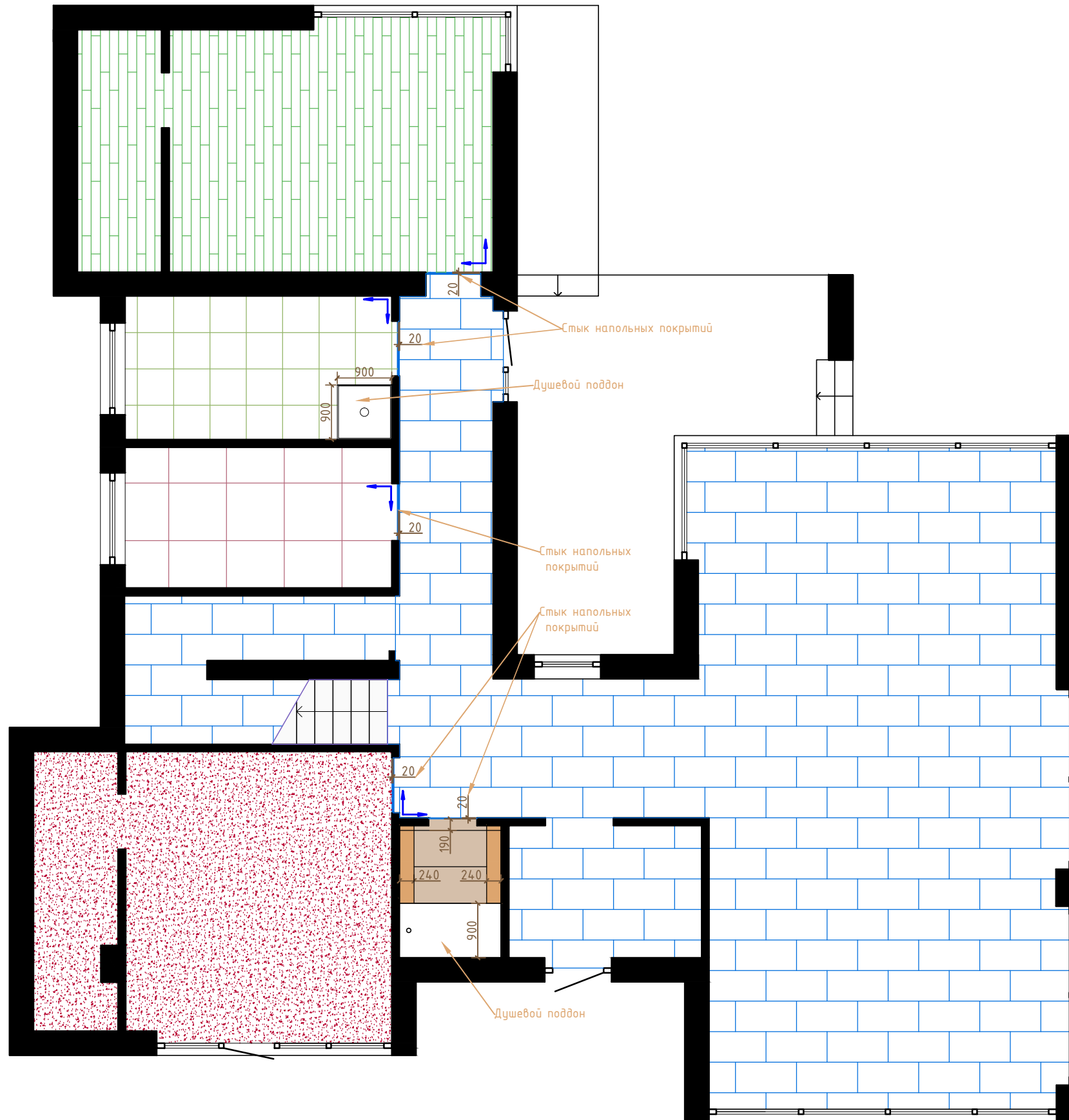

-  - Плитка 500x1100мм  
Marvel Stone Nero Marquina.  
Фабрика «Atlas Concorde»- 200шт
-  - Керамогранит Tup1- 10,4м<sup>2</sup>
-  - Керамогранит 600x600мм  
Ornamenta, Artwork AR6060MK Marble Key  
- 28шт
-  - Плитка 1200x600мм  
Charme Extra Floor Project,  
цвет Laurent .Фабрика «ITALON»- 1шт.
-  - Плитка 1200x600мм  
Alabastrri di Rex, цвет Bamboo-2шт.
-  - Паркетная доска Tup1- 28м<sup>2</sup>
-  - Ковролин - 27,5м<sup>2</sup>
-  - Плитка на ступенях  
Charme Extra Floor Project,  
цвет Statuario .Фабрика «ITALON»
-  - Направление раскладки  
напольных покрытий

Во всех помещениях, кроме санузлов  
по периметру  
Metal Line AL M Design -  
алюминиевый плинтус

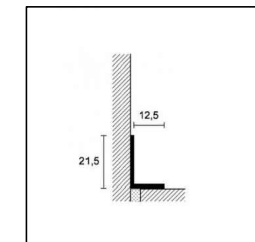

ПЛАН НАПОЛЬНЫХ ПОКРЫТИЙ

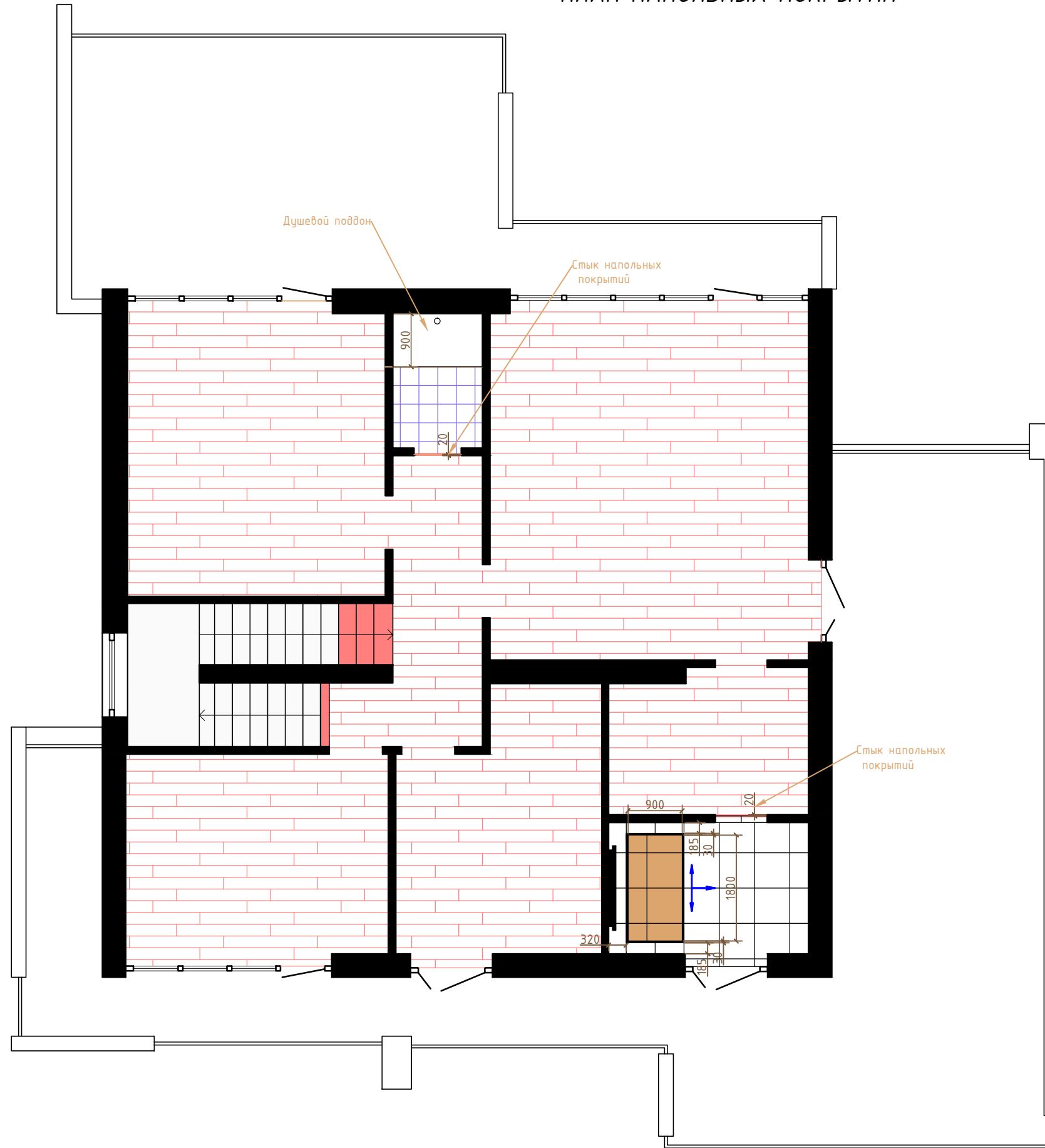

-  - Паркетная доска Тип2- 104,7м<sup>2</sup>
-  - Паркетная доска Тип2- 104,7м<sup>2</sup>
-  - Плитка Charme Extra Floor Project, цвет Statuario .Фабрика «ITALON»- 9,5м<sup>2</sup>
-  - Керамогранит- 2,2м<sup>2</sup>
-  - Плитка 600x600мм Charme Extra Floor Project, цвет Statuario .Фабрика «ITALON»- 20шт
-  - Плитка 600x600мм Charme Extra Floor Project, цвет Laurent .Фабрика «ITALON»- 5шт
-  - Бордюр декоративный 30 мм - 5,7 м/п

 - Направление раскладки напольных покрытий



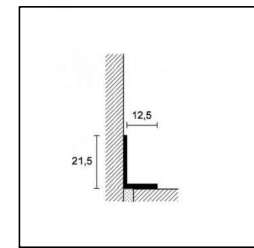

Во всех помещениях, кроме санузлов по периметру Metal Line AL M Design - алюминиевый плинтус



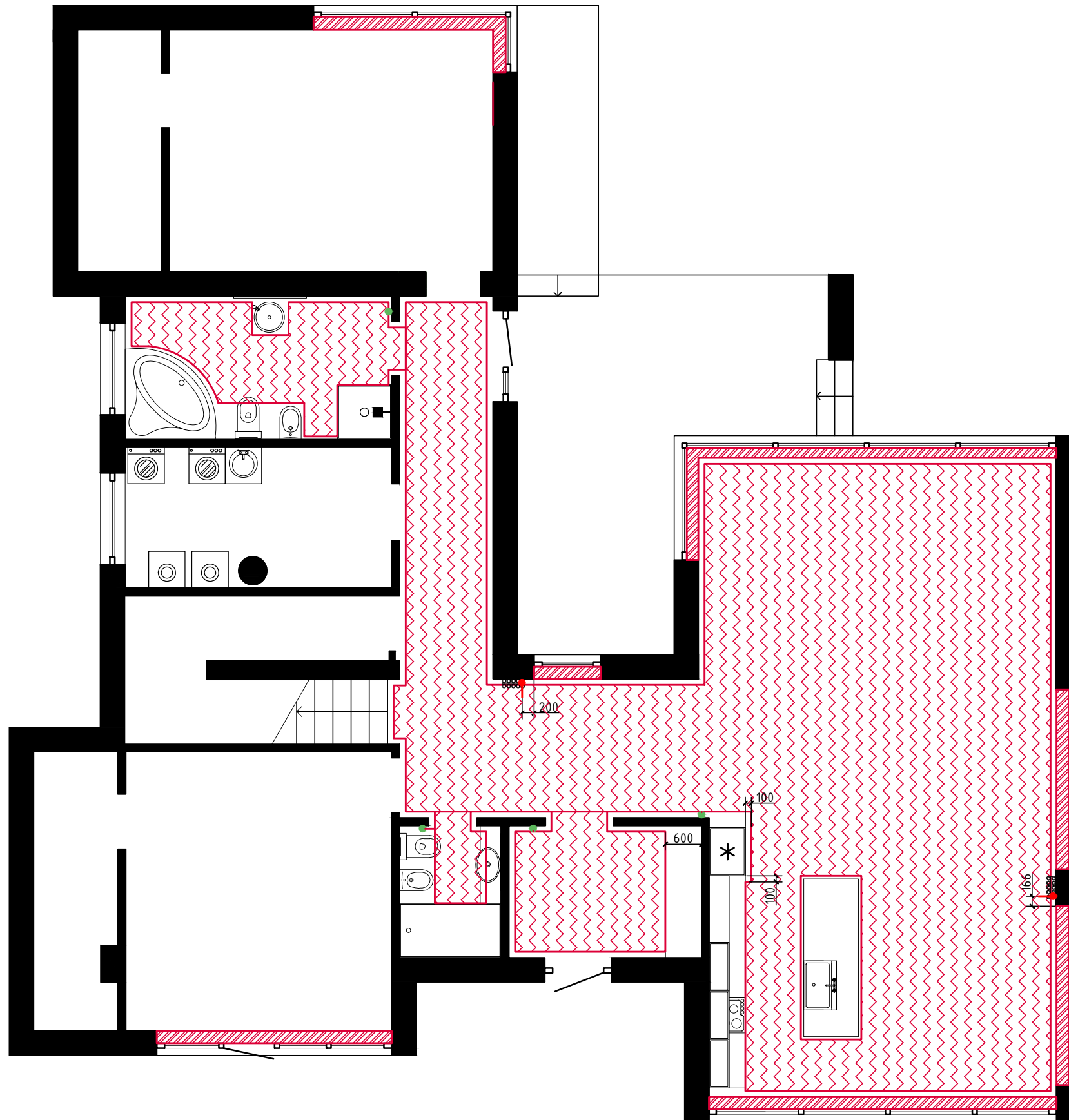

ПЛАН МОНТАЖА ТЕПЛОГО ПОЛА И РАДИАТОРОВ







-  - Место для монтажа Встраиваемых в пол конвекторов
-  - Зона теплого пола
-  - Регулятор теплого пола h=200мм от пола
-  - Вывод для монтажа настенных радиаторов h=200мм от пола

Примечание:  
 - за отм. ±0.000 принят уровень чистового пола  
 \*- размер уточнить по месту

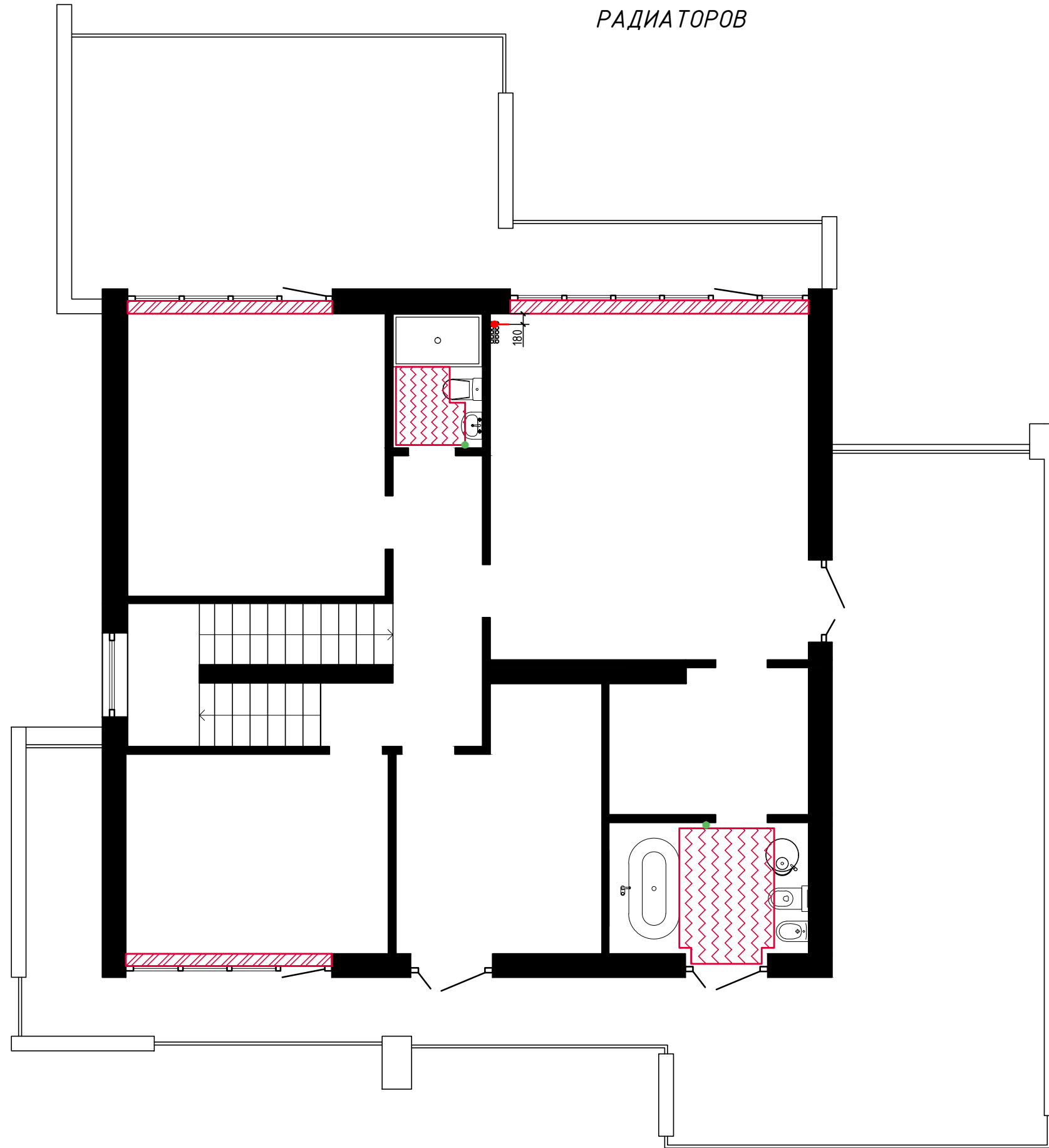
Дизайнер	Кульбаев Д.	Дизайн-проект Дома	План монтажа теплого пола
Дизайнер	Костюк Д.		

ПЛАН МОНТАЖА ТЕПЛОГО ПОЛА И РАДИАТОРОВ



-  - Место для монтажа Встраиваемых в пол конвекторов
-  - Зона теплого пола
-  - Регулятор теплого пола h=200mm от пола
-  - Вывод для монтажа настенных радиаторов h=200mm от пола

Примечание:  
 - за отм. ±0.000 принят уровень чистового пола  
 \*- размер уточнить по месту

ПЛАН ПРИВЯЗКИ  
 САНТЕХНИЧЕСКОГО ОБОРУДОВАНИЯ  
 1 этажа

Санузел 1 и Зона кухни.

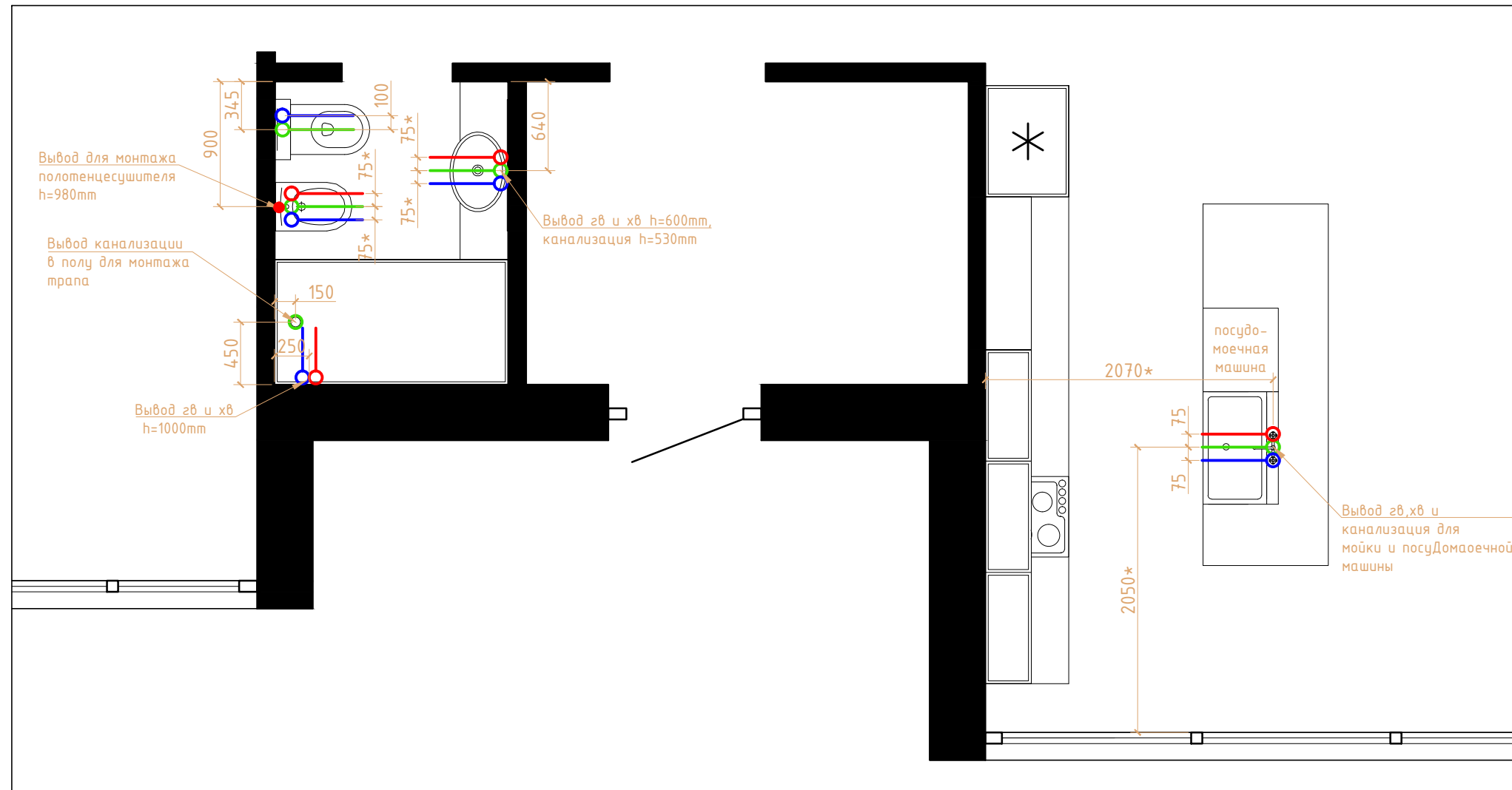

- - канализация
- - гор. вода
- - хол. вода

Примечание:  
 - за отм. ±0.000 принят уровень чистового пола

\*- размер уточнить по месту

Дизайнер	Кульбаев Д.	Дизайн-проект Дома	План привязки сантех. оборудования
Дизайнер	Костюк Д.		

ПЛАН ПРИВЯЗКИ  
 САНТЕХНИЧЕСКОГО ОБОРУДОВАНИЯ  
 1 этажа

Санузел 2 и Топочная.

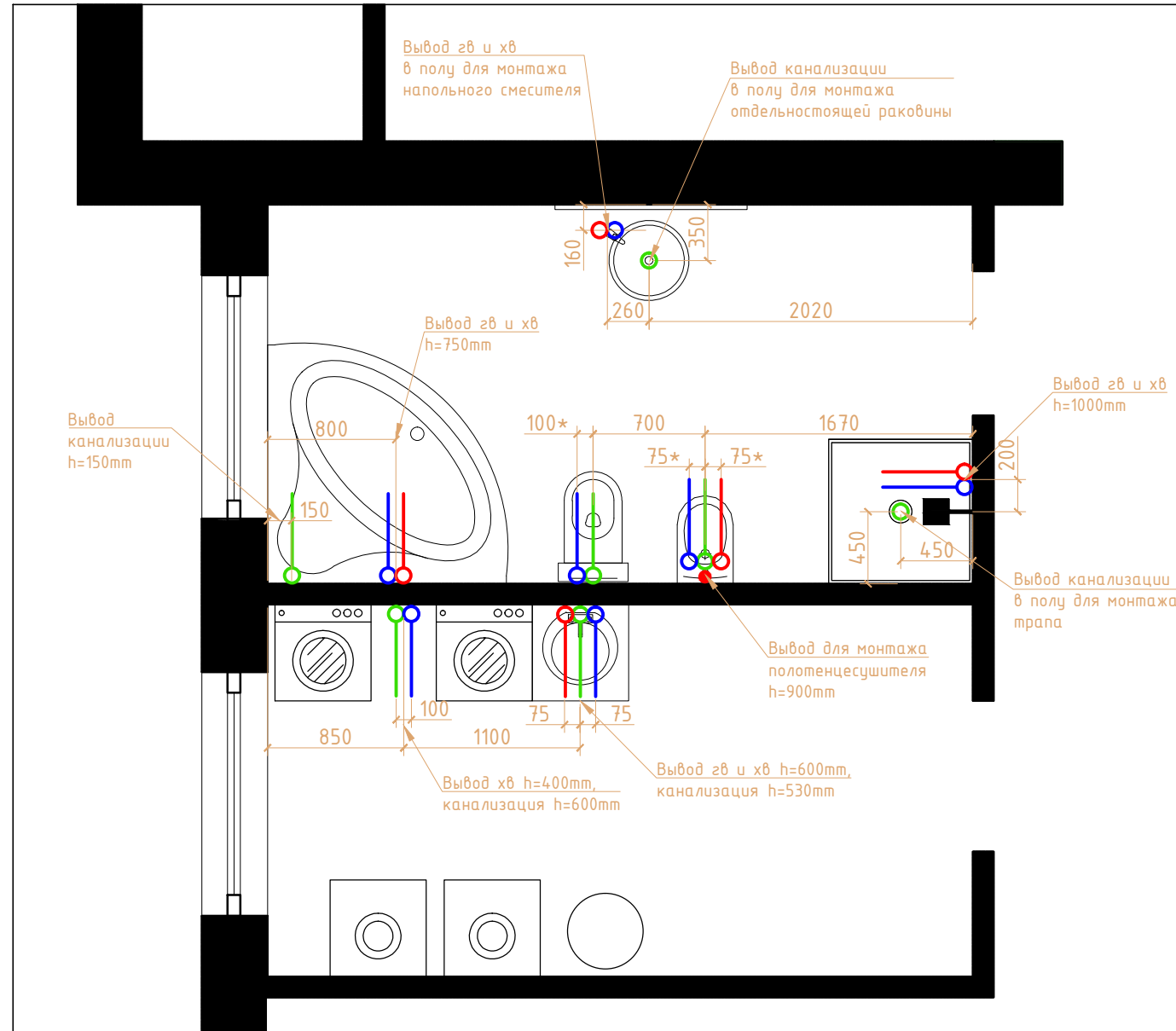

- - канализация
- - гор. вода
- - хол. вода

Примечание:  
 - за отм. ±0.000 принят уровень чистового пола

\*- размер уточнить по месту

Дизайнер	Кульбаев Д.	Дизайн-проект Дома	План привязки сантех. оборудования
Дизайнер	Костюк Д.		

ПЛАН ПРИВЯЗКИ  
САНТЕХНИЧЕСКОГО ОБОРУДОВАНИЯ  
2 этажа

Санузел 3.

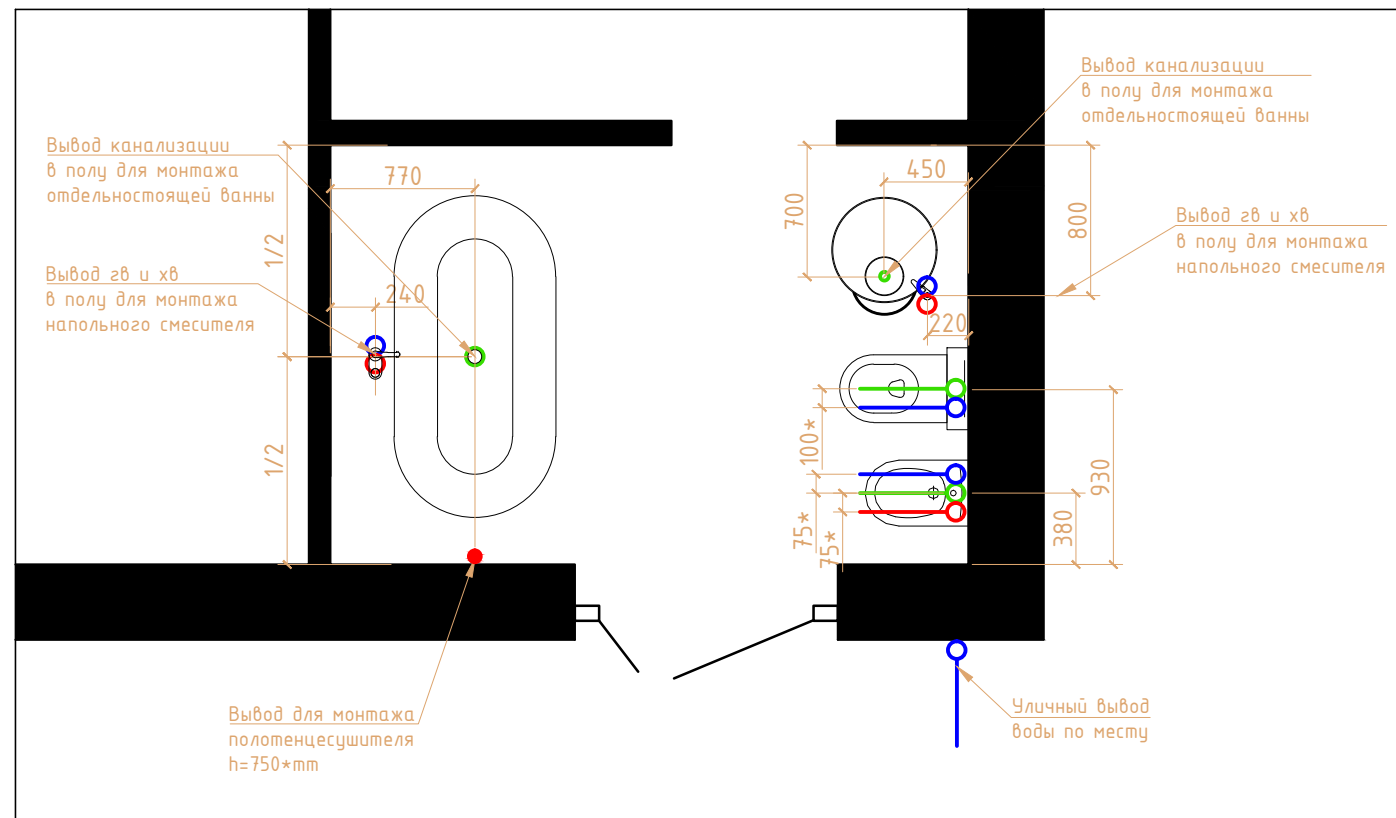

Санузел 4.

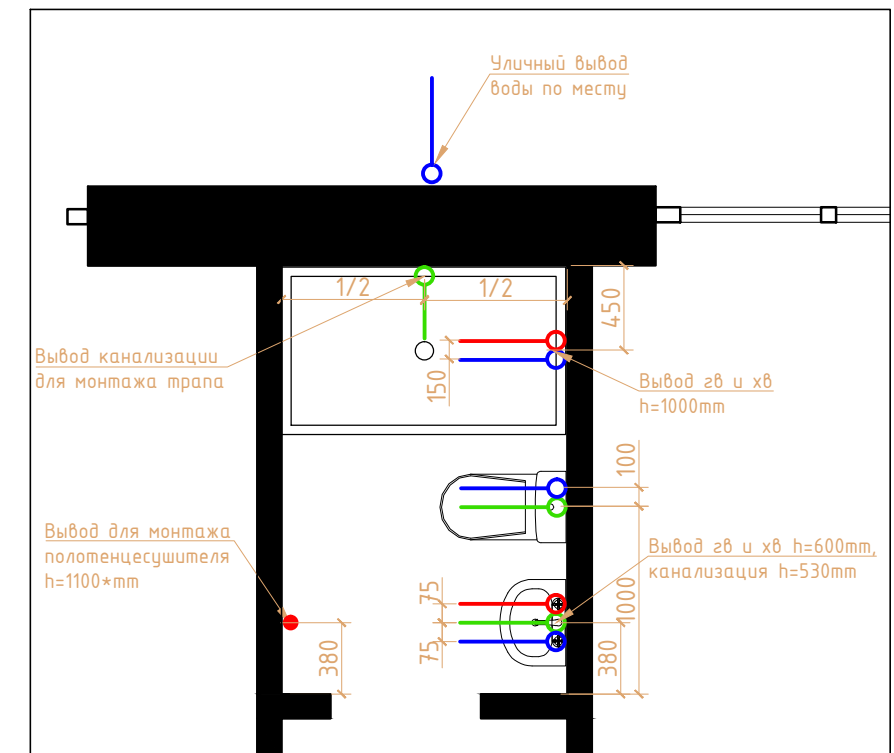

- - канализация
- - гор. вода
- - хол. вода

Примечание:  
- за отм. ±0.000 принят уровень чистового пола

\*- размер уточнить по месту

Дизайнер	Кульбаев Д.	Дизайн-проект Дома	План привязки сантех. оборудования
Дизайнер	Костюк Д.		

ПЛАН С УКАЗАНИЕМ ВИДОВЫХ РАЗВЕРТОК

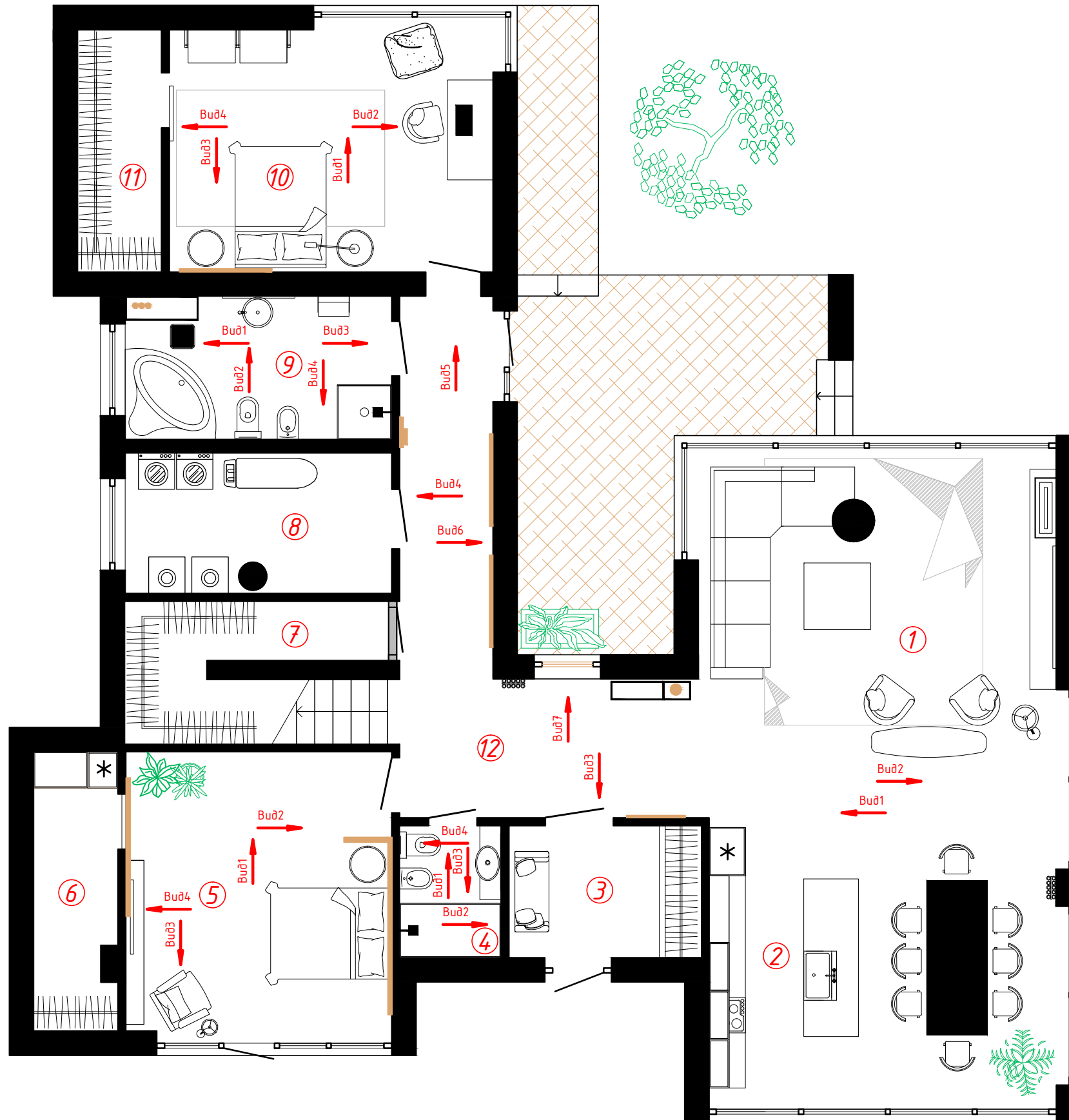

Экспликация помещений

№	Наименование	Площадь, м <sup>2</sup>
1	Гостиная	36,8
2	Кухня-столовая	28,4
3	Прихожая	6,9
4	Санузел 1	3,6
5	Спальня 1	20,2
6	Гардероб 1	6,2
7	Лестница	10,0
8	Топочная	10,2
9	Санузел 2	10,2
10	Спальня 2	22,2
11	Гардероб 2	5,5
12	Коридор	21,3
Общая площадь		181,5

ПЛАН С УКАЗАНИЕМ ВИДОВЫХ РАЗВЕРТОК

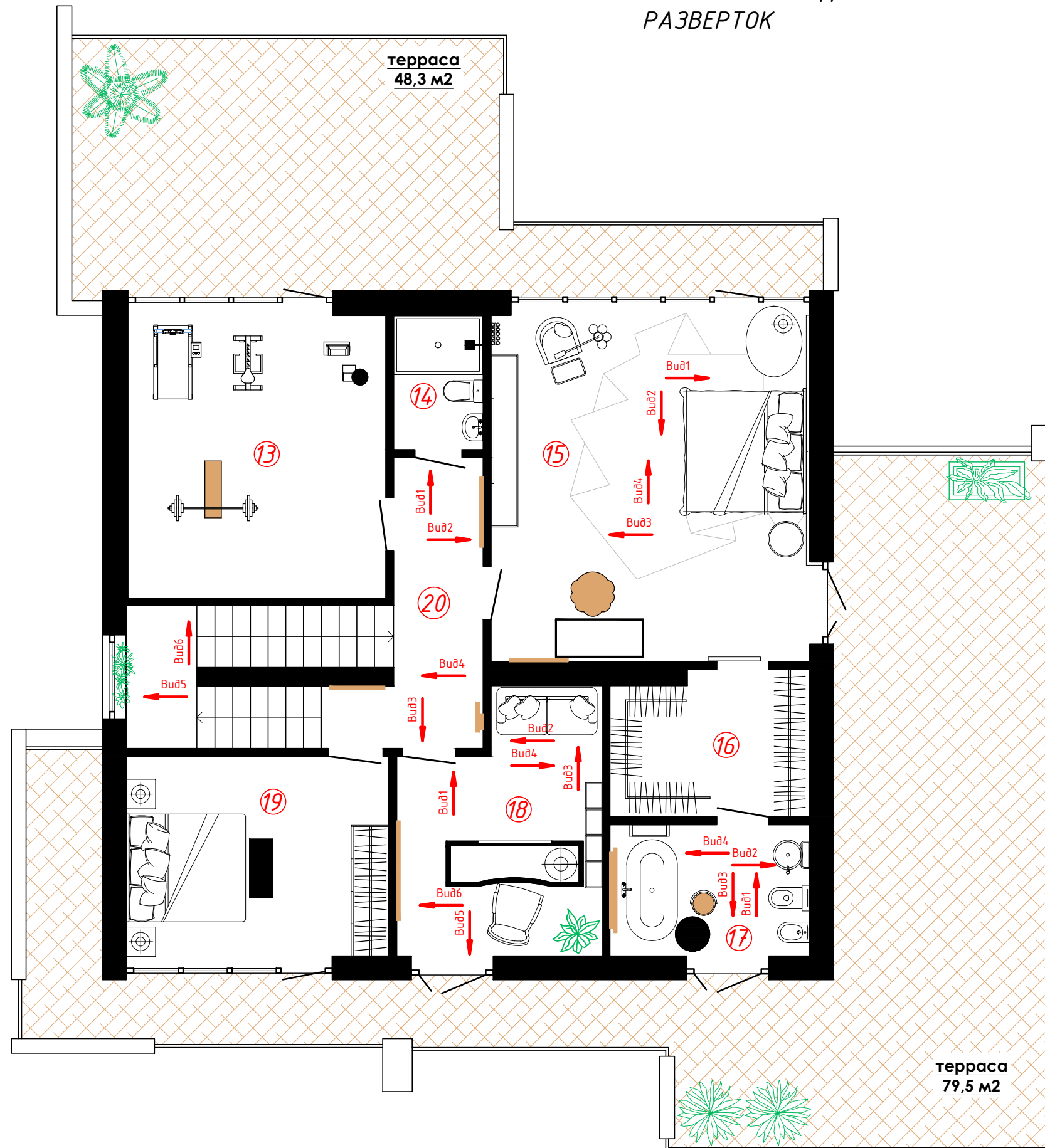

Экспликация помещений

№	Наименование	Площадь, м <sup>2</sup>
13	Студия	21,8
14	Санузел 4	3,5
15	Спальня 3	33,3
16	Гардероб 3	8,1
17	Санузел 3	7,9
18	Кабинет	14,5
19	Спальня гостевая	15,8
20	Коридор	8,8
Общая площадь		113,7
Итого		295,2



ГОСТИНАЯ - КОРИДОР  
1 этаж



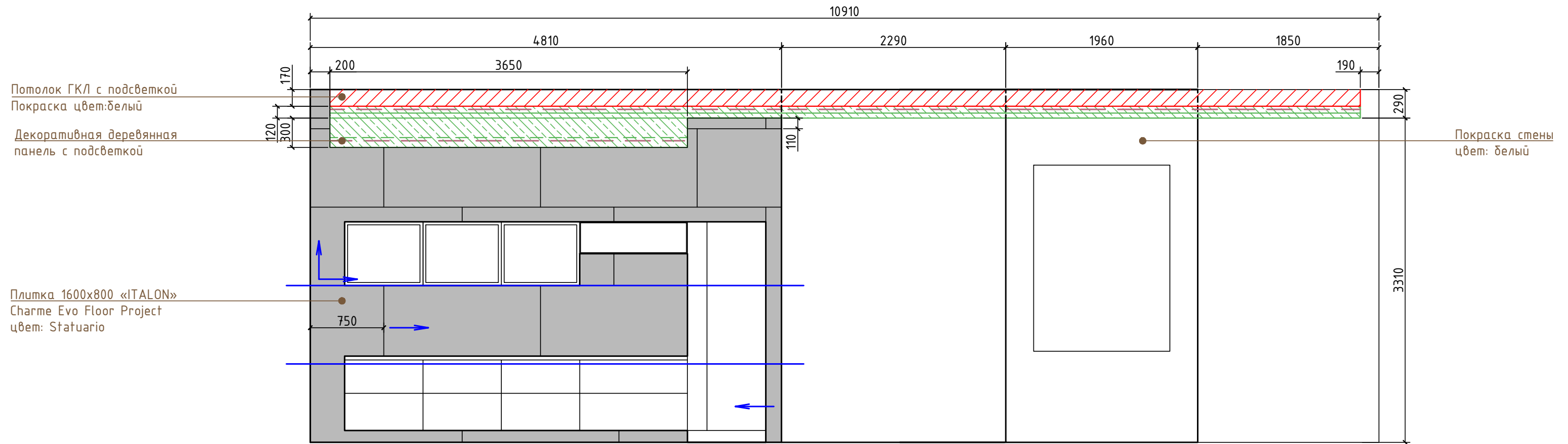

Вид 1



Потолок ГКЛ с подсветкой  
Покраска цвет: белый  
Декоративная деревянная  
панель с подсветкой

Плитка 1600x800 «ITALON»  
Сharme Evo Floor Project  
цвет: Statuario

Покраска стены  
цвет: белый

-  - Направление раскладки плитки
-  - Подсветка
-  - Бра
-  - Плитка 1600x800 «ITALON»,  
Сharme Evo Floor Project  
цвет: Statuario- 20мм

Примечание:  
- за отм. ±0.000 принят уровень чистового пола

\*- размер уточнить по месту

ГОСТИНАЯ - КОРИДОР  
1 этаж

Вид 2

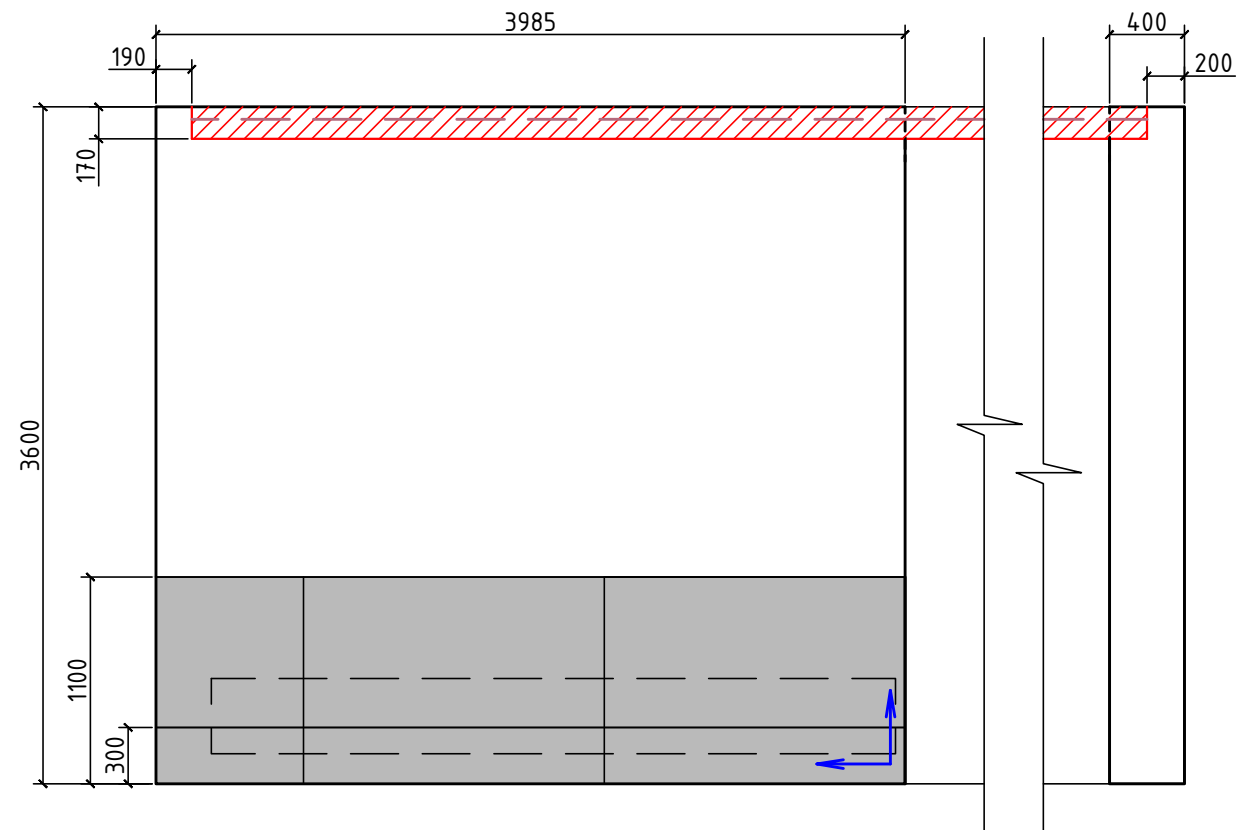

Вид 3

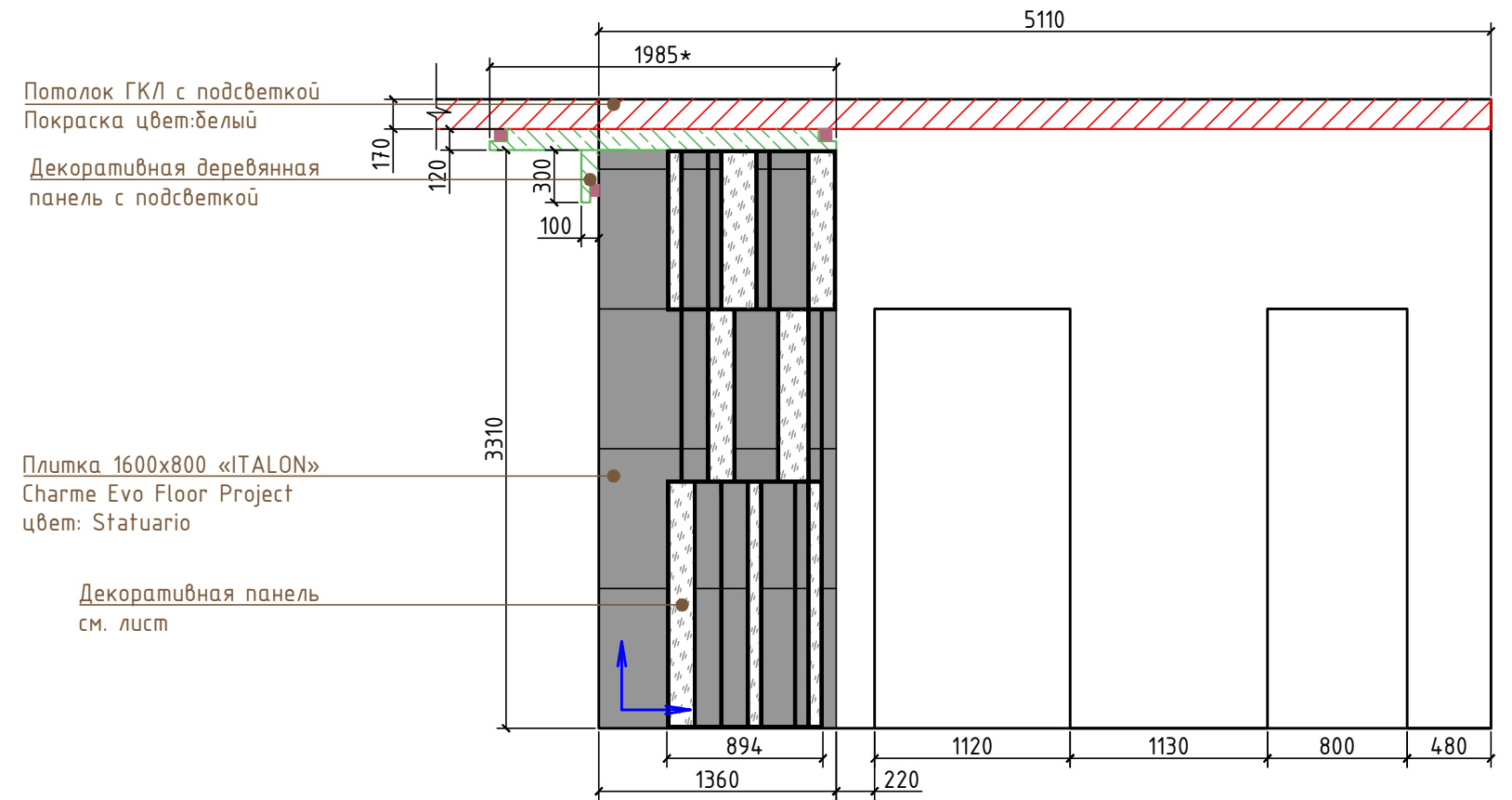



Потолок ГКЛ с подсветкой  
Покраска цвет: белый

Декоративная деревянная  
панель с подсветкой

Плитка 1600x800 «ITALON»  
Charme Evo Floor Project  
цвет: Statuario

Декоративная панель  
см. лист

-  - Направление раскладки плитки
-  - Подсветка
-  - Бра

Примечание:  
- за отм. ±0.000 принят уровень чистового пола

\*- размер уточнить по месту

Дизайнер	Кульбаев Д.	Дизайн-проект Дома	1 этаж. Гостиная-коридор. Вид 2,3
Дизайнер	Костюк Д.		

ГОСТИНАЯ - КОРИДОР  
1 этаж

Вид 4

Вид 5

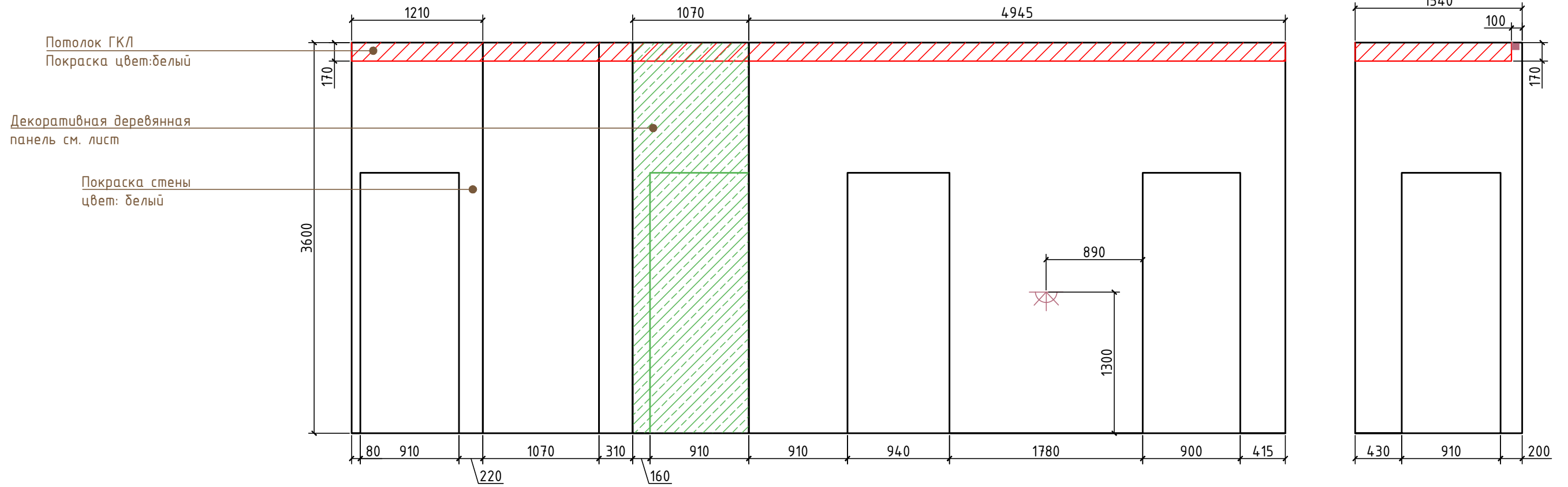

■ — — — — — Подсветка

⊗ — Бра

Примечание:

- за отм. ±0.000 принят уровень чистового пола

\*- размер уточнить по месту

Дизайнер	Кульбаев Д.	Дизайн-проект Дома	1 этаж. Гостиная-коридор. Вид 4,5
Дизайнер	Костюк Д.		

ГОСТИНАЯ - КОРИДОР  
1 этаж

Вид 6

Вид 7

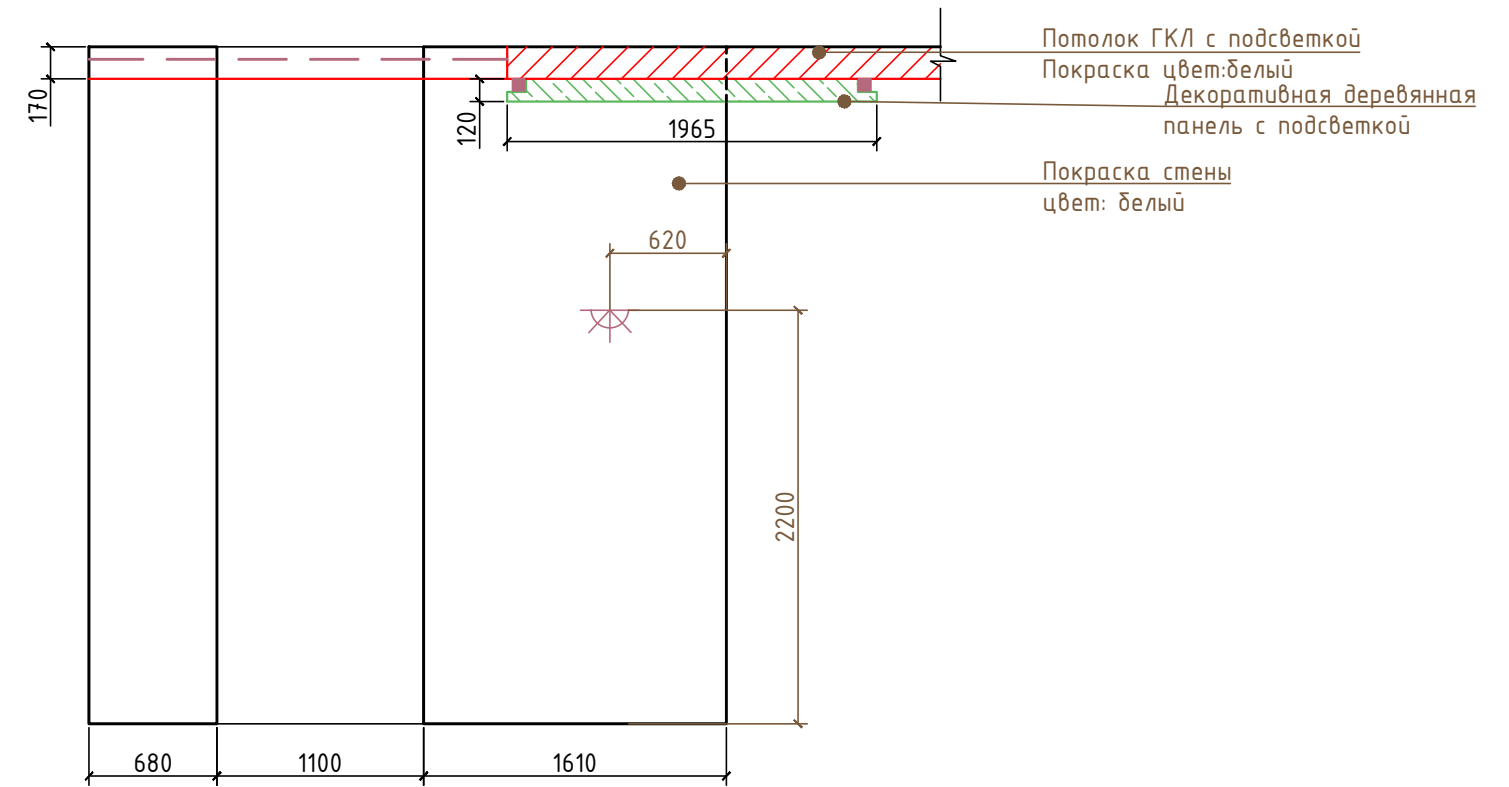
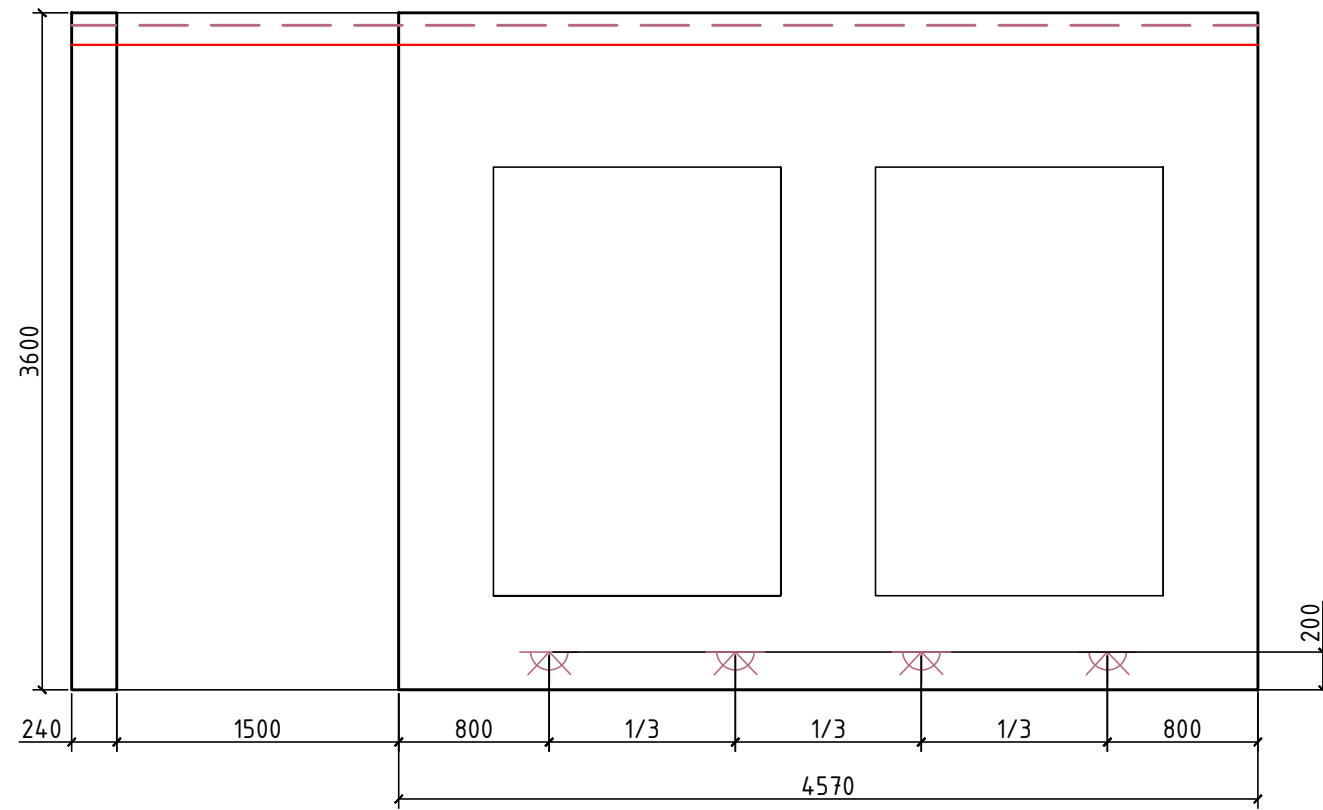

Потолок ГКЛ с подсветкой  
Покраска цвет: белый  
Декоративная деревянная панель с подсветкой  
Покраска стены цвет: белый

— — — — — Подсветка

⊗ — Бра

Примечание:

- за отм. ±0.000 принят уровень чистового пола

\*- размер уточнить по месту

Дизайнер	Кульбаев Д.	Дизайн-проект Дома	1 этаж. Гостиная-коридор. Вид 6,7
Дизайнер	Костюк Д.		

СПАЛЬНЯ 1  
1 этаж

Вид1

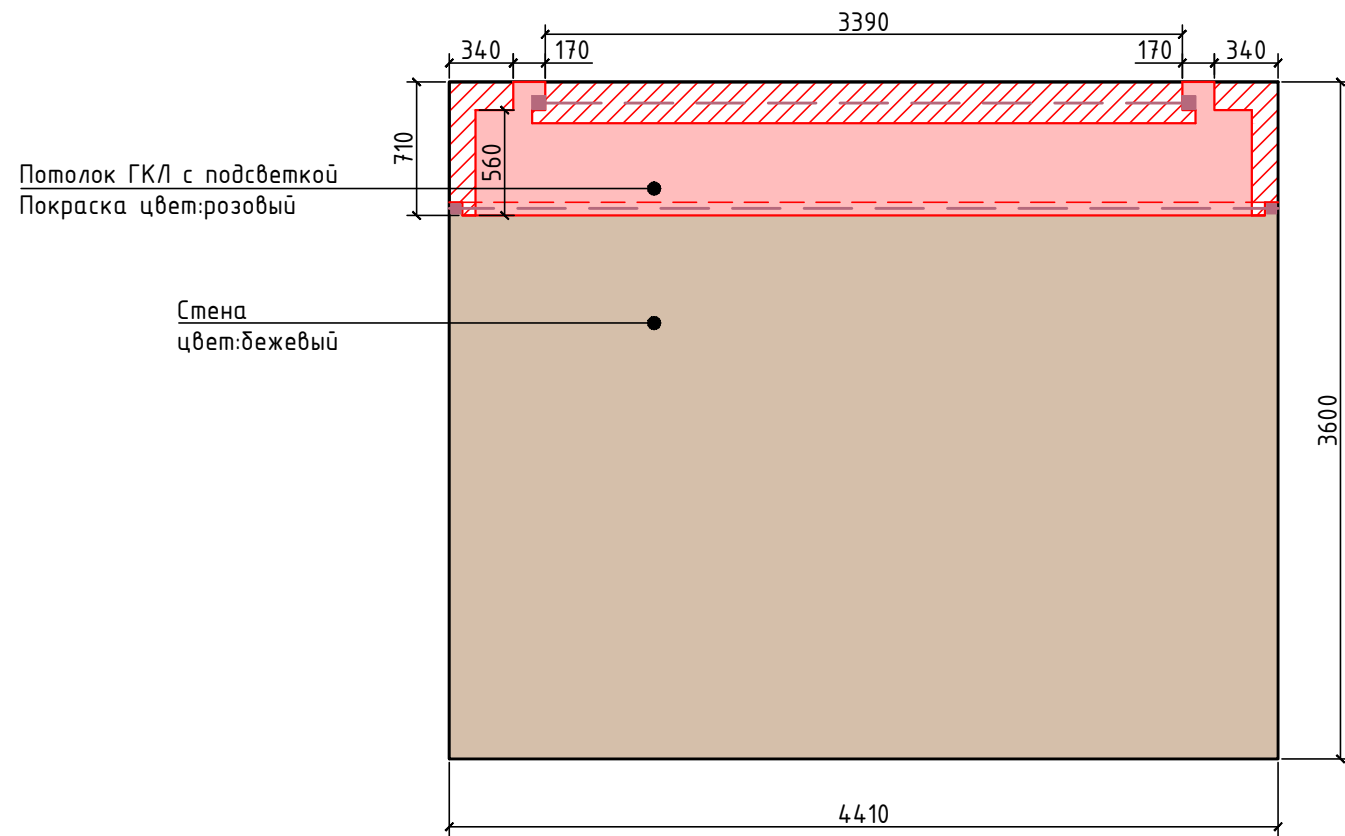

Вид2

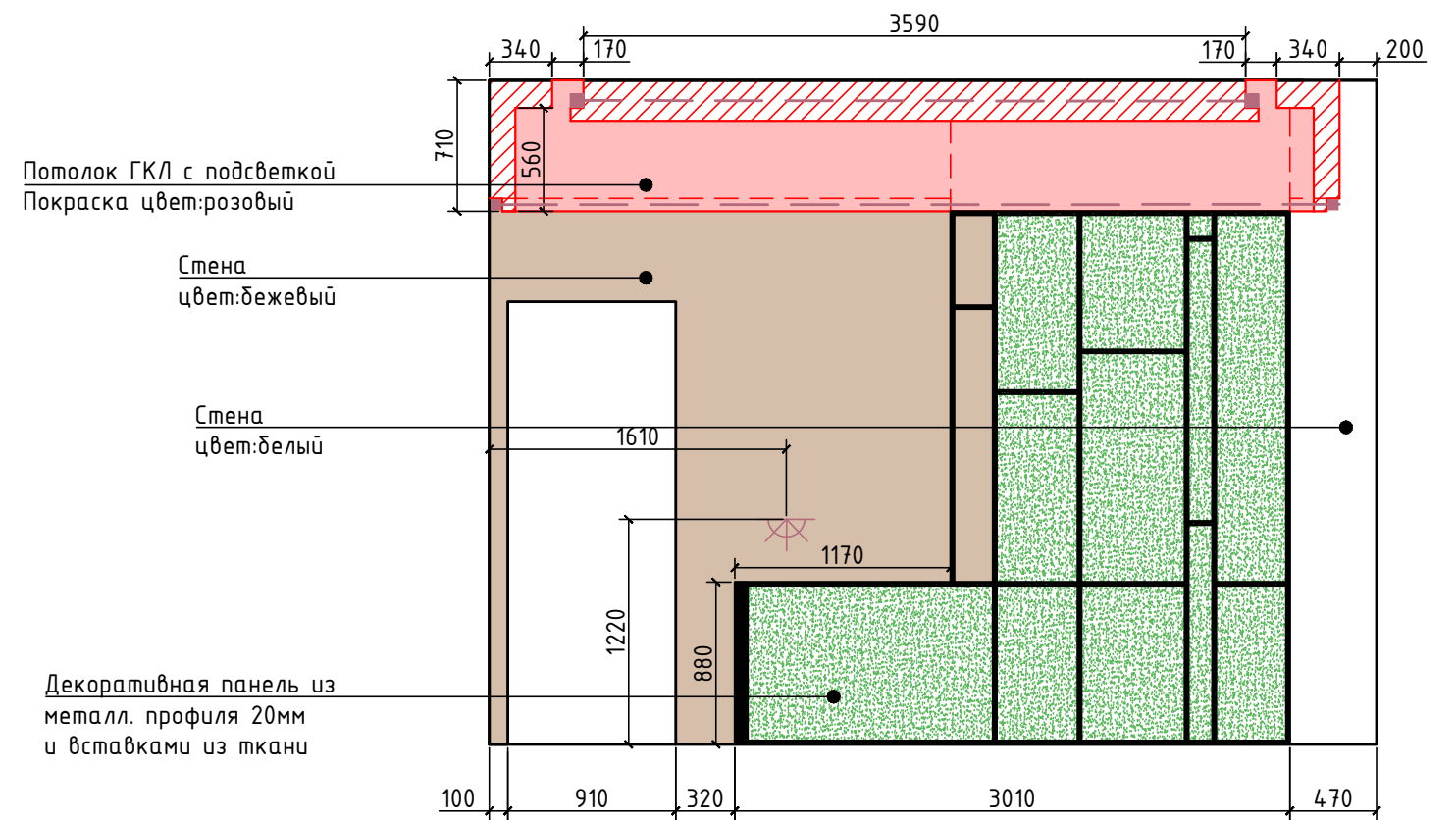

— — — — — Подсветка

⊗ — Бра

Примечание:  
- за отм. ±0.000 принят уровень чистового пола

\*- размер уточнить по месту

Дизайнер	Кульбаев Д.	Дизайн-проект Дома	1 этаж. Спальня 1. Вид 1,2
Дизайнер	Костюк Д.		

СПАЛЬНЯ 1  
1 этаж

Вид3

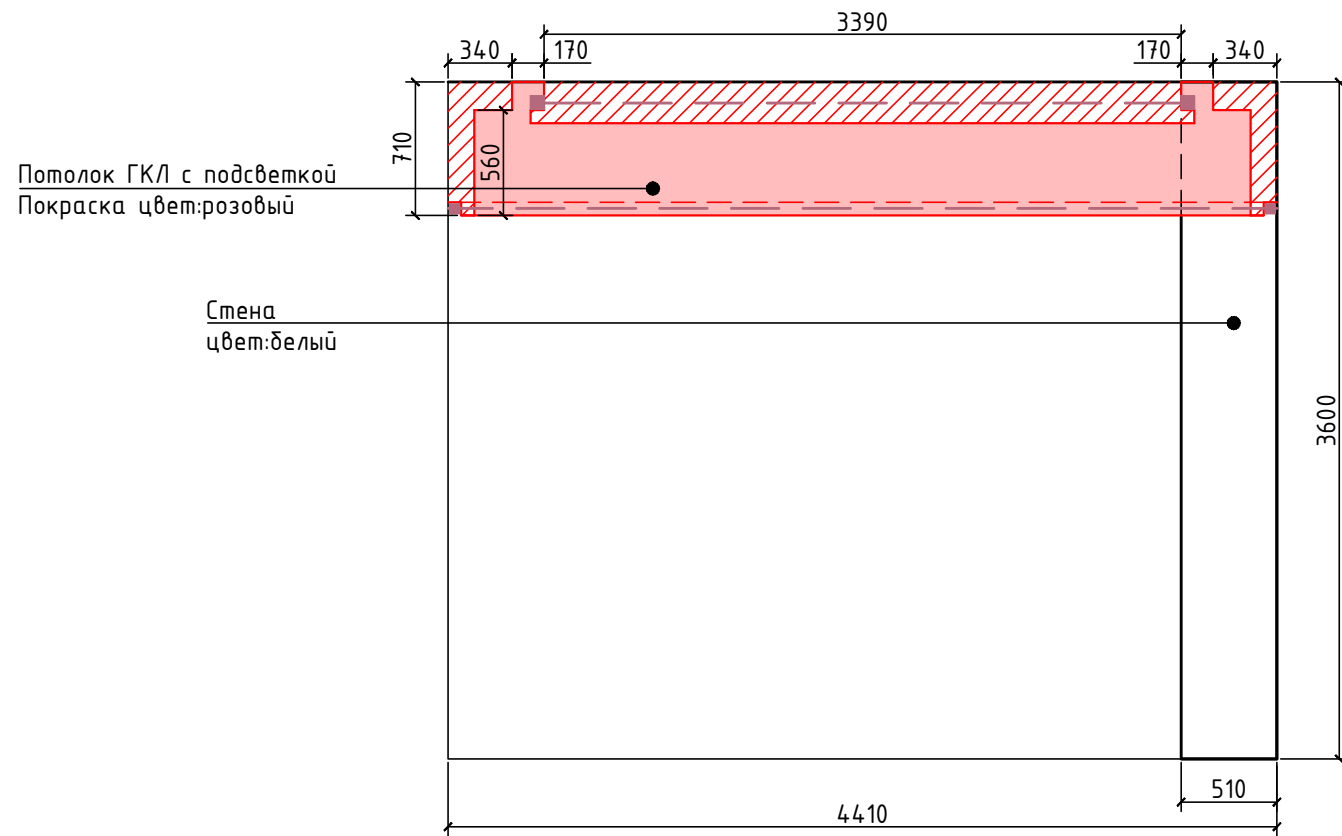

Вид4

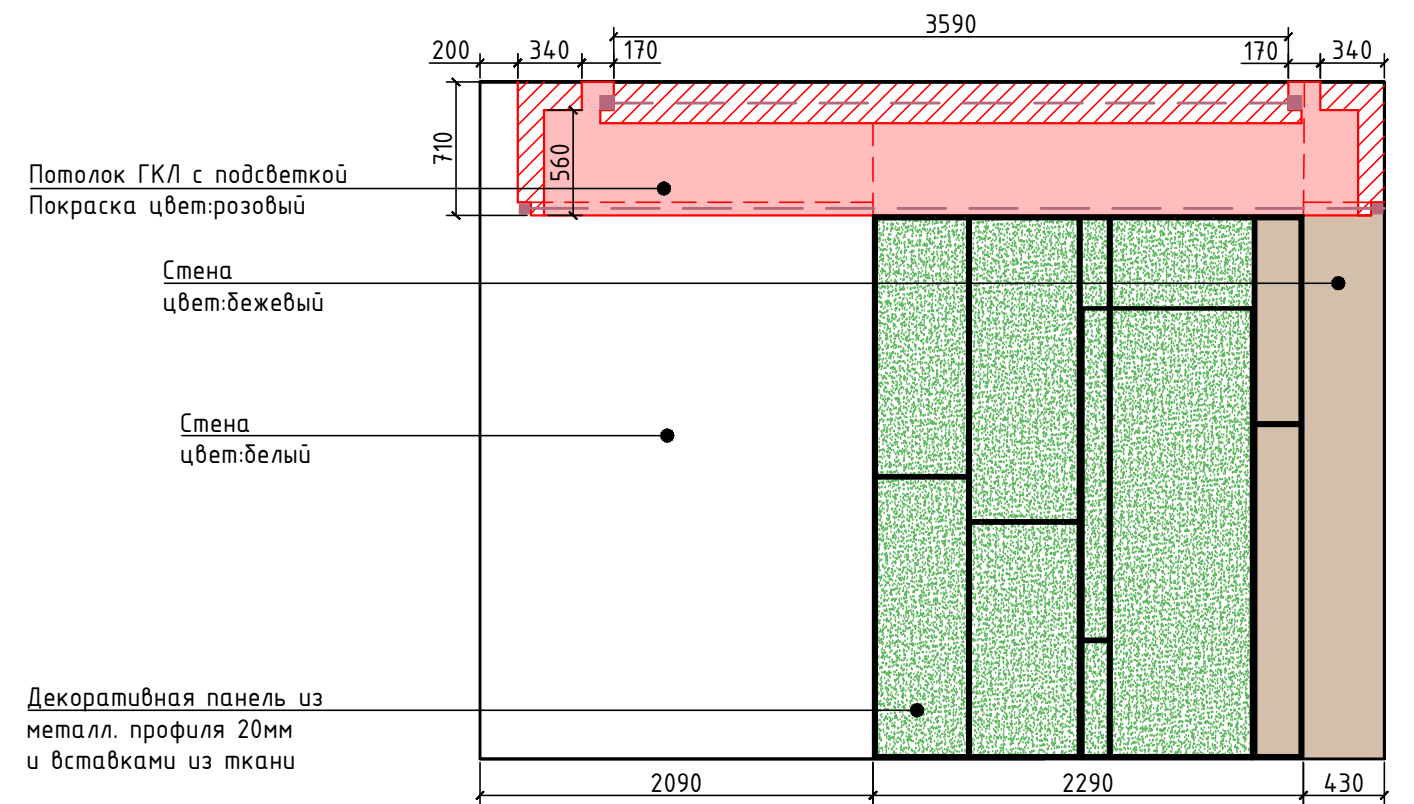

■ — Подсветка

⊗ — Бра

Примечание:  
- за отм. ±0.000 принят уровень чистового пола

\*- размер уточнить по месту

САУЗЕЛ 1  
1 этаж

Вид1

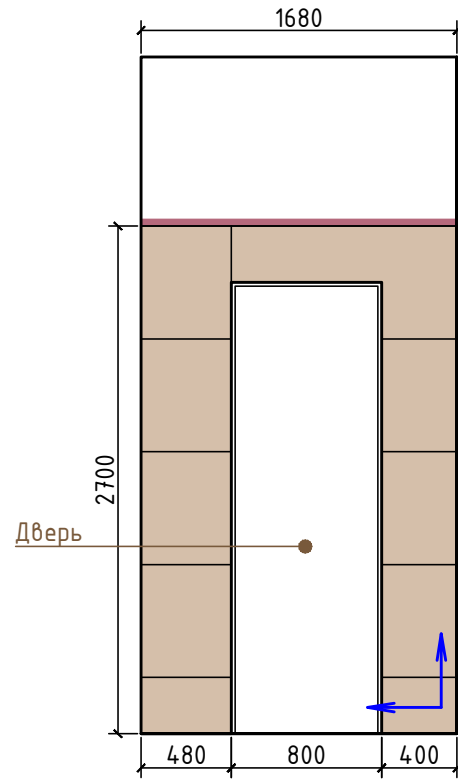

Вид2

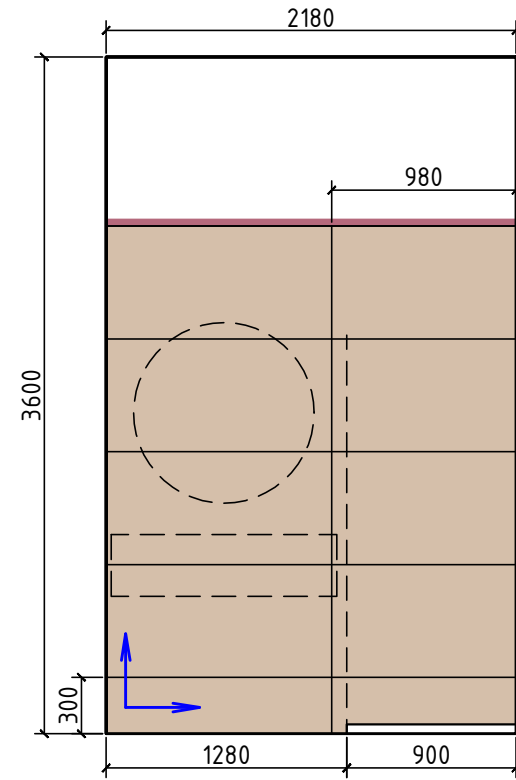



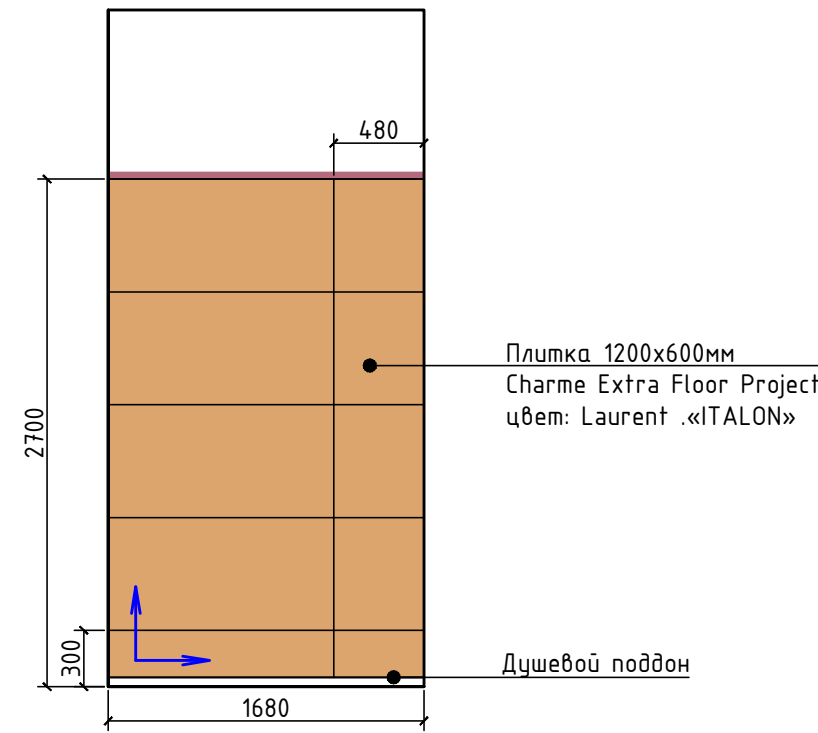

Вид3

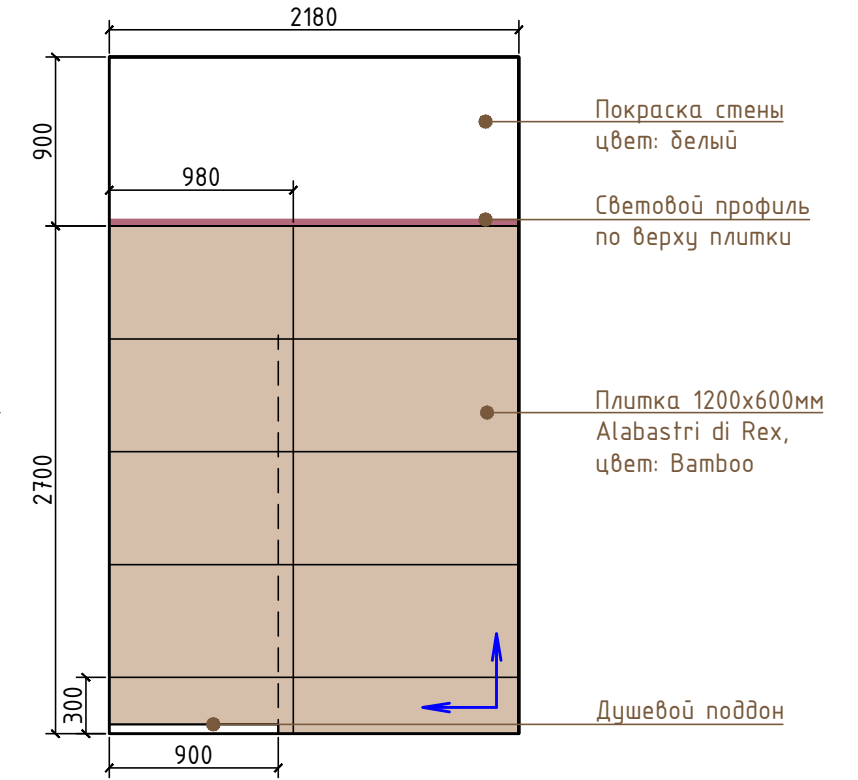

Вид4



-  - Направление раскладки плитки
-  - Подсветка
-  - Бра
-  - Плитка 1200x600мм «ITALON»  
Charme Extra Floor Project, цвет: Laurent- 7шм
-  - Плитка 1200x600мм  
Alabastri di Rex, цвет Bamboo-18шм.

Примечание:

- за отм. ±0.000 принят уровень чистового пола

\*- размер уточнить по месту

Дизайнер	Кульбаев Д.	Дизайн-проект Дома	1 этаж. Санузел 1. Вид 1-4
Дизайнер	Костюк Д.		



САУЗЕЛ 2  
1 этаж

Вид1

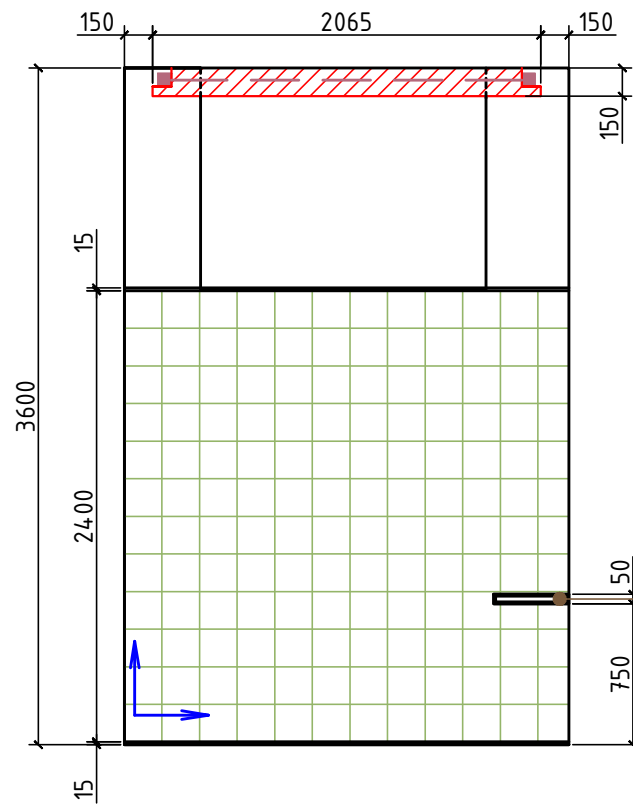

Полка из ГКЛВ облицована плиткой Ornamenta, Artwork AR6060MK Marble Key и металл. уголок 15мм по периметру цвет:черный

Вид2

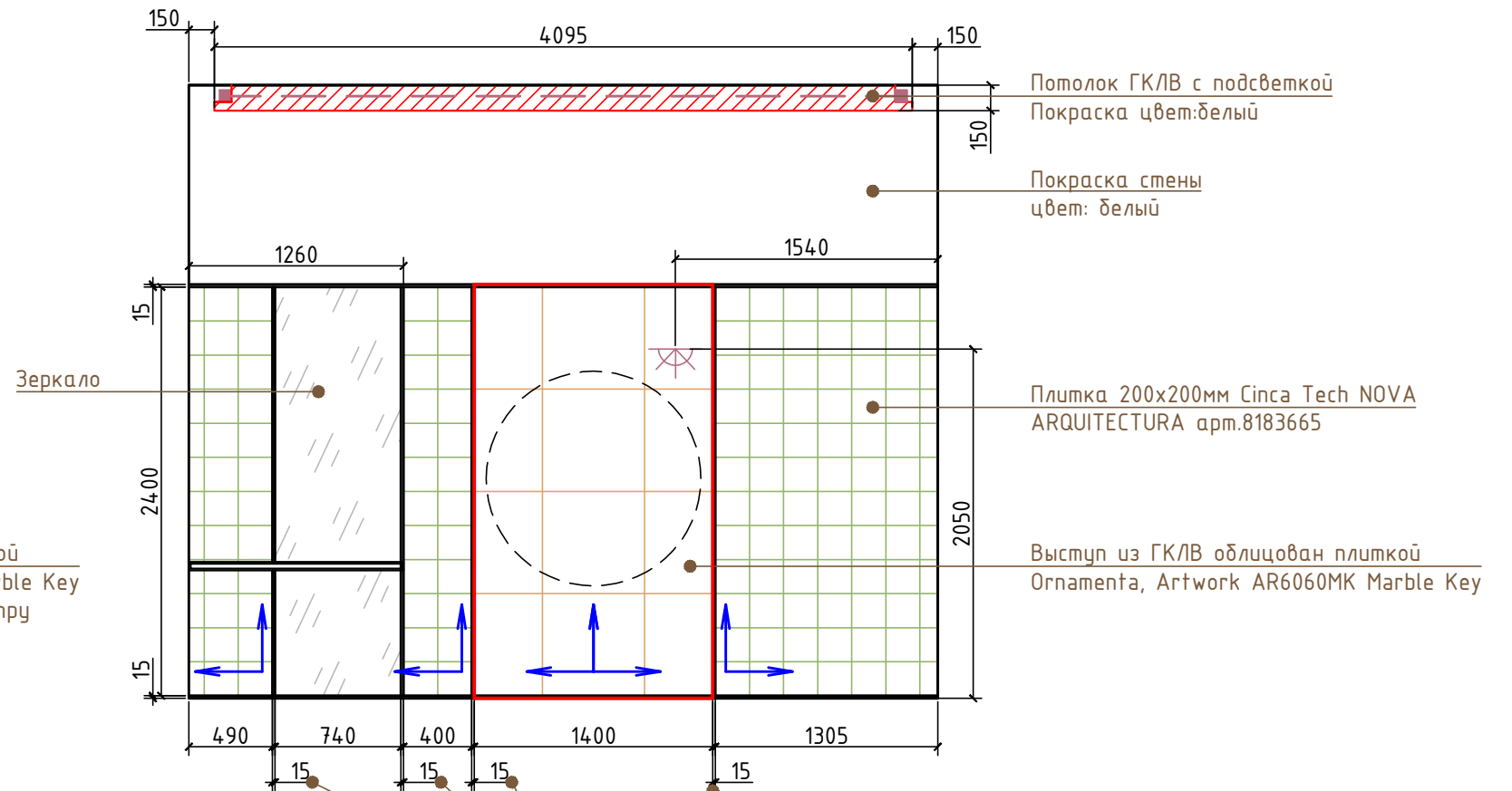





Потолок ГКЛВ с подсветкой  
Покраска цвет:белый

Покраска стены  
цвет: белый

Плитка 200x200мм Cinsa Tech NOVA  
ARQUITECTURA арт.8183665

Выступ из ГКЛВ облицован плиткой  
Ornamenta, Artwork AR6060MK Marble Key

Металл.  
уголок 15 мм  
цвет:черный  
см. визуализацию

-  - Направление раскладки плитки
-  - Подсветка
-  - Бра
-  - Керамогранит 600x600мм Ornamenta, Artwork AR6060MK Marble Key- 24шт
-  - Плитка 200x200мм Cinsa Tech NOVA ARQUITECTURA арт.8183665 - 22 м<sup>2</sup>

Примечание:  
- за отм. ±0.000 принят уровень чистового пола

\*- размер уточнить по месту

Дизайнер	Кульбаев Д.	Дизайн-проект Дома	1 этаж. Санузел 2. Вид 1,2
Дизайнер	Костюк Д.		

САУЗЕЛ 2  
1 этаж

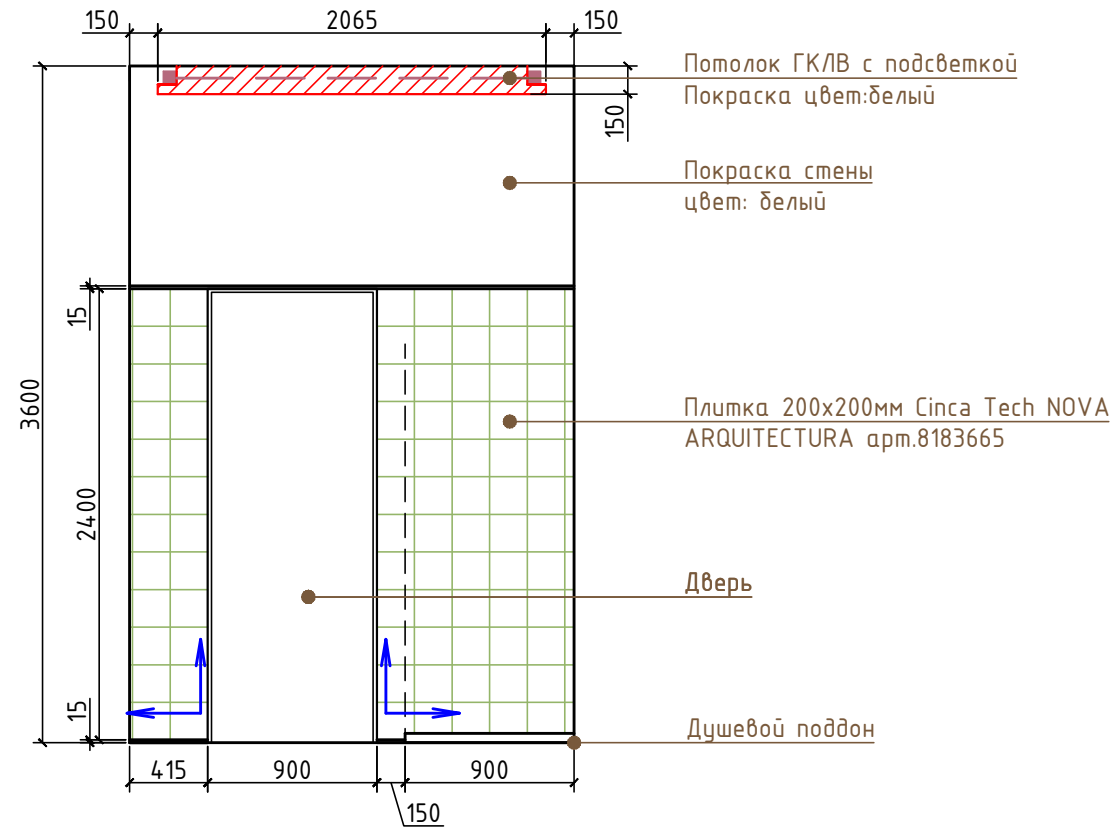

Вид 3

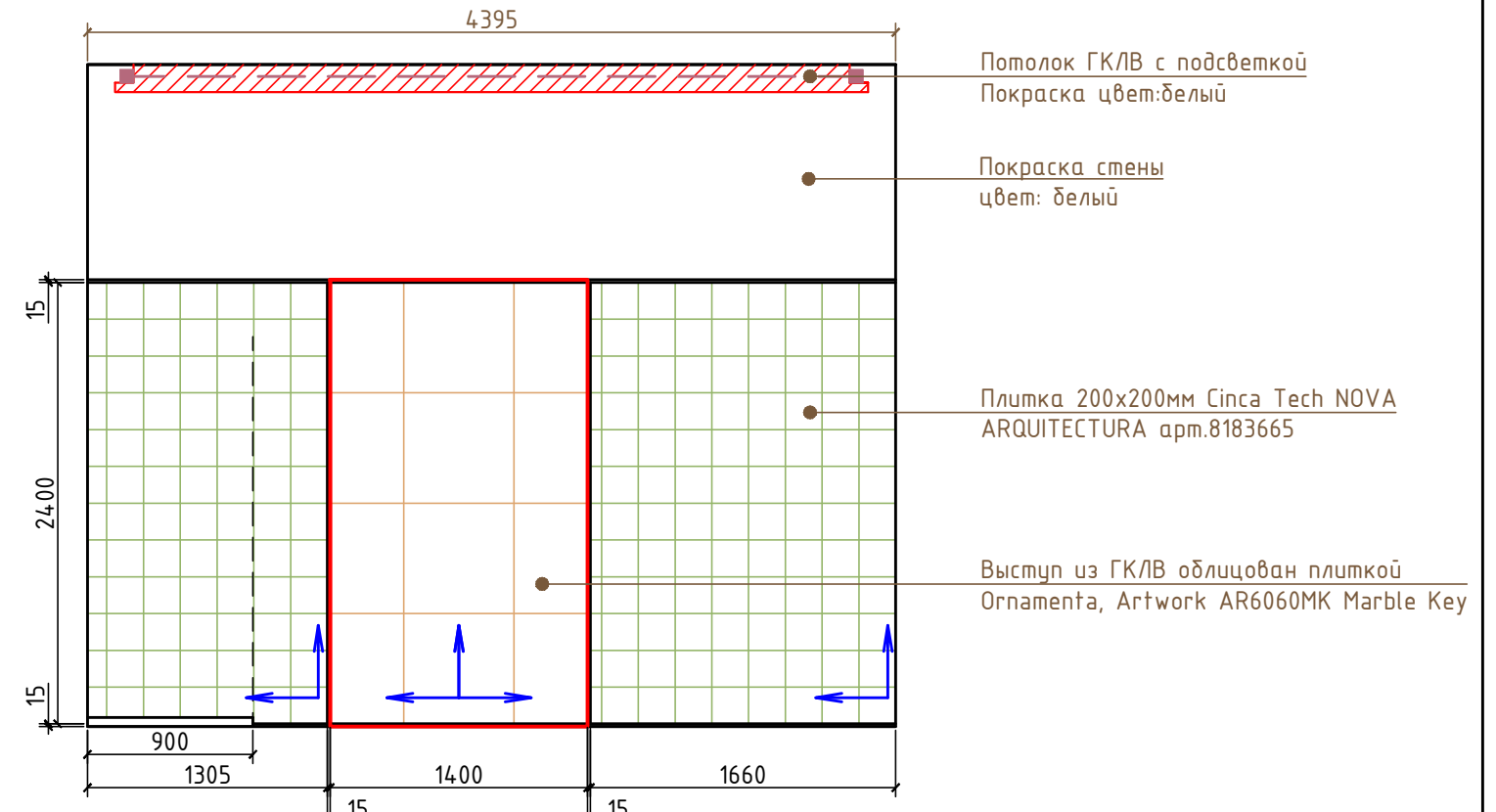

Вид 4



Металл.  
уголок 15 мм  
цвет: черный  
см. визуализацию

-  - Направление раскладки плитки
-  - Подсветка
-  - Бра

Примечание:  
- за отм. ±0.000 принят уровень чистового пола

\*- размер уточнить по месту

Дизайнер	Кульбаев Д.	Дизайн-проект Дома	1 этаж. Санузел 2. Вид 3,4
Дизайнер	Костюк Д.		

СПАЛЬНЯ 2  
1 этаж

Вид1

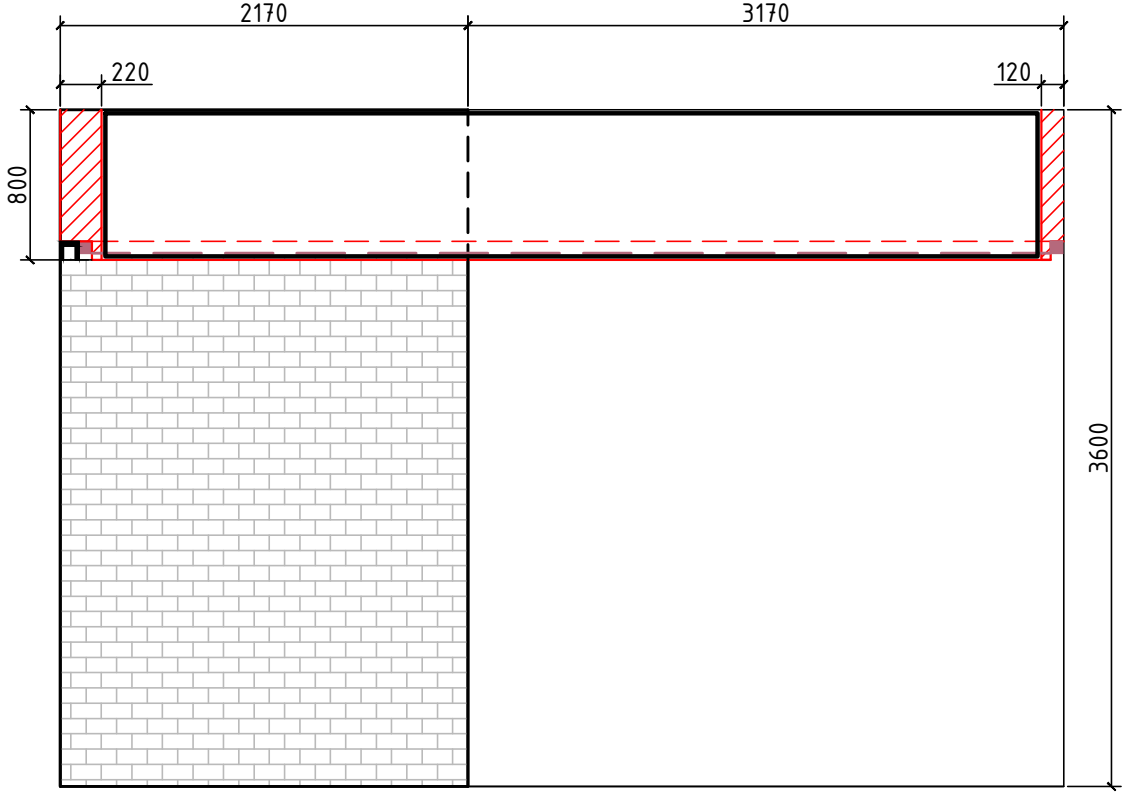

Вид2

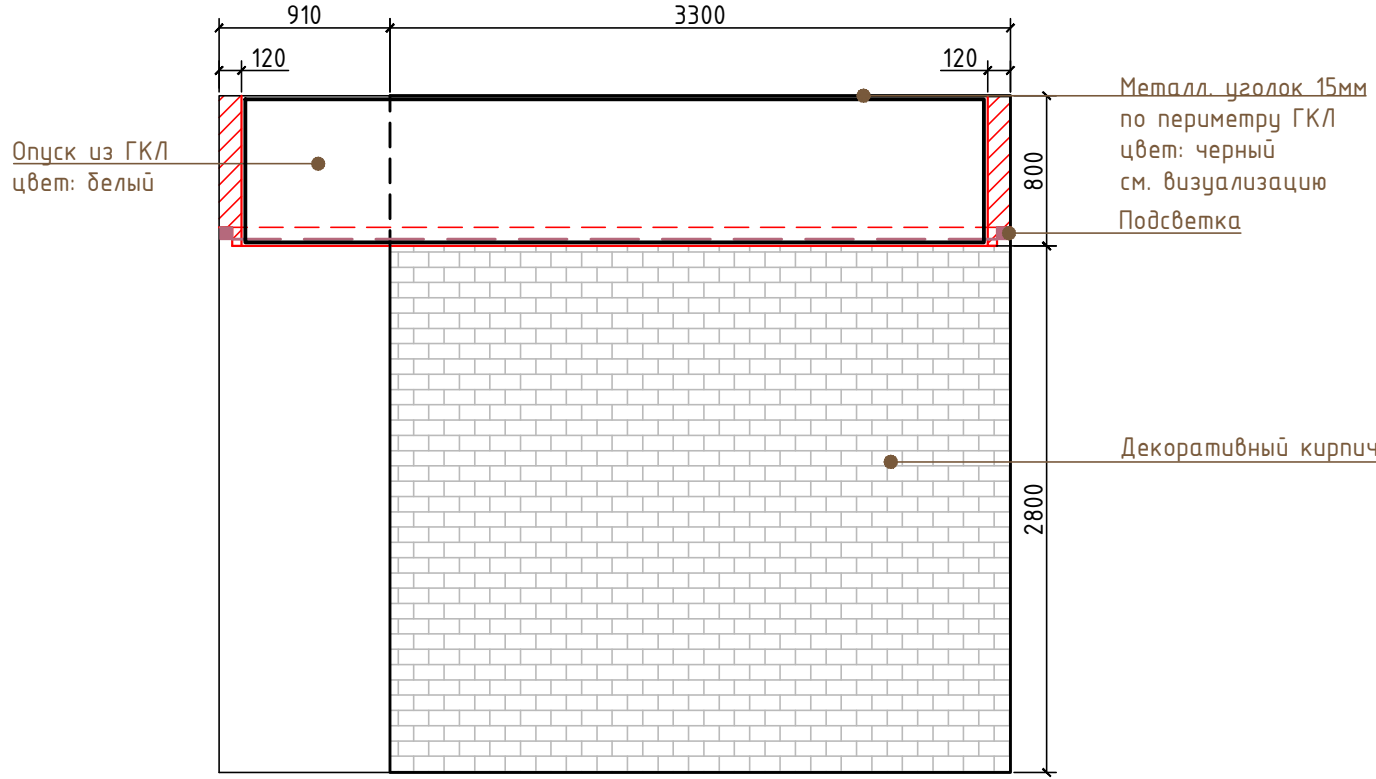

— — — — — - Подсветка

 - Декоративный кирпич- 38м<sup>2</sup>

Примечание:  
- за отм. ±0.000 принят уровень чистового пола

\*- размер уточнить по месту

СПАЛЬНЯ 2  
1 этаж

Вид3

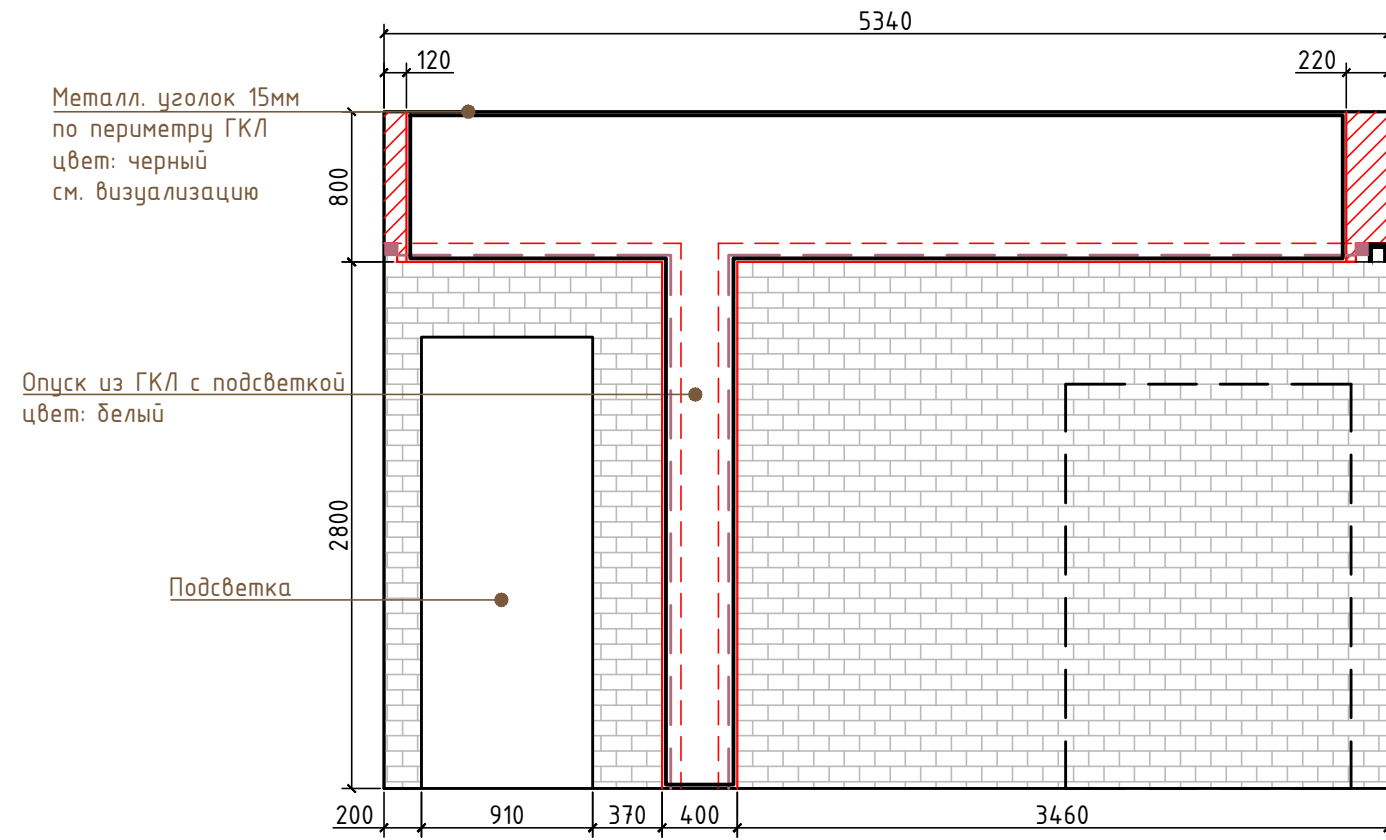

Вид4

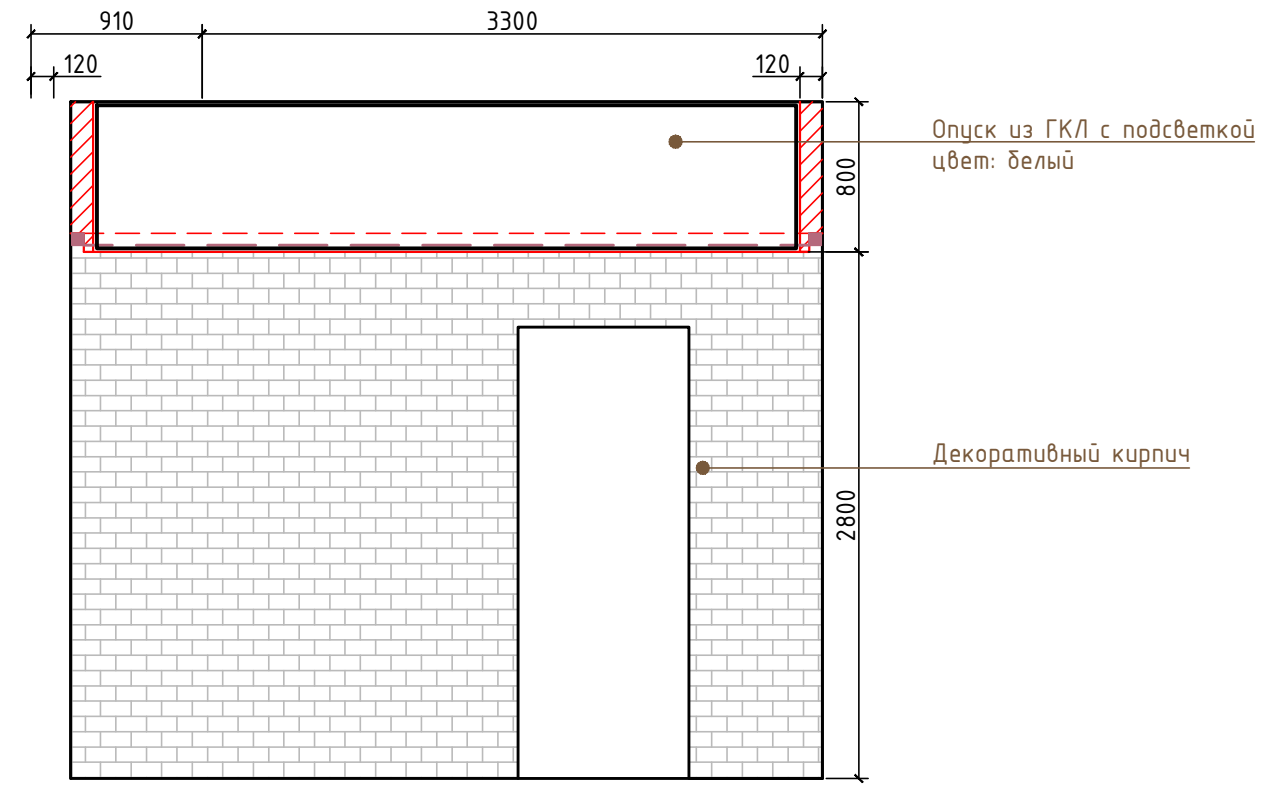

— — — — — Подсветка

Примечание:  
- за отм. ±0.000 принят уровень чистового пола

\*- размер уточнить по месту

КОРИДОР-ЛЕСТНИЦА  
2 этаж

Вид1

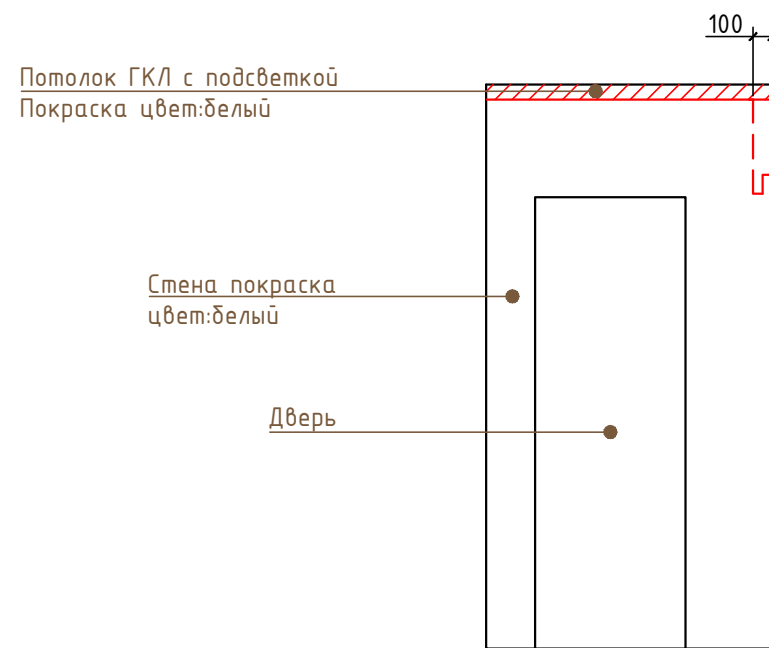

Вид2

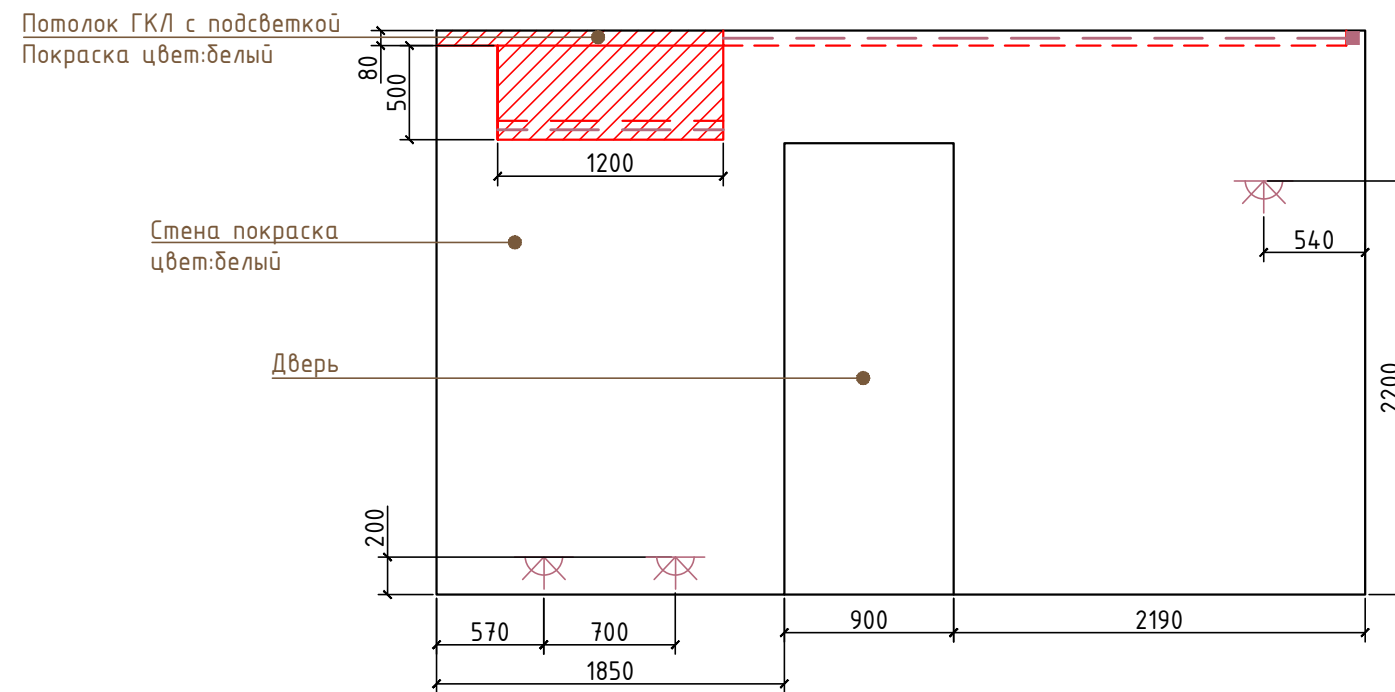

■ — — — — — Подсветка

⊗ — — — — — Бра

Примечание:  
- за отм. ±0.000 принят уровень чистового пола

\*- размер уточнить по месту

Дизайнер	Кульбаев Д.	Дизайн-проект Дома	2 этаж. Коридор-лестница. Вид 1,2
Дизайнер	Костюк Д.		

КОРИДОР-ЛЕСТНИЦА  
2 этаж

Вид3

Вид4

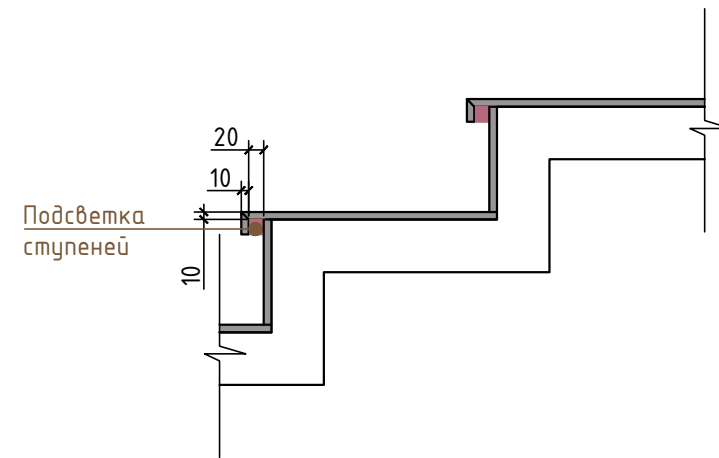
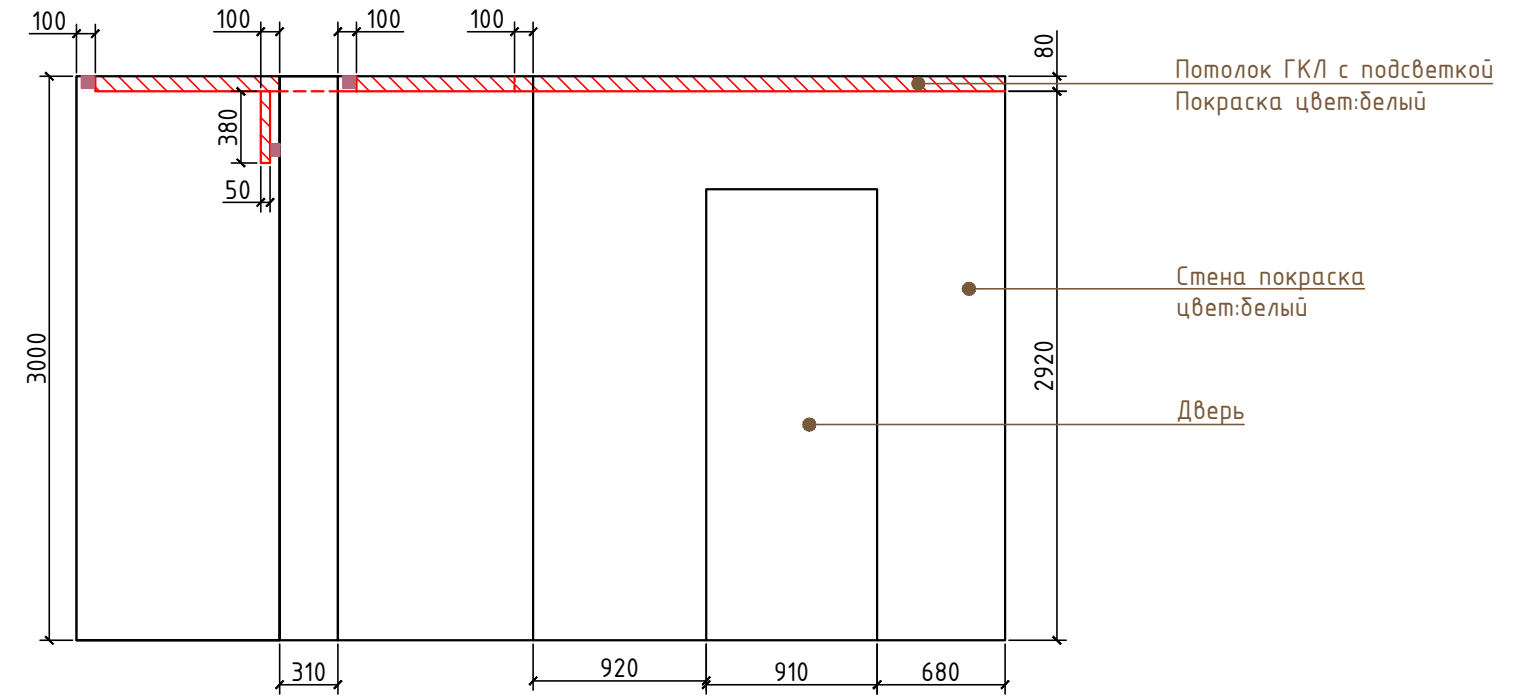
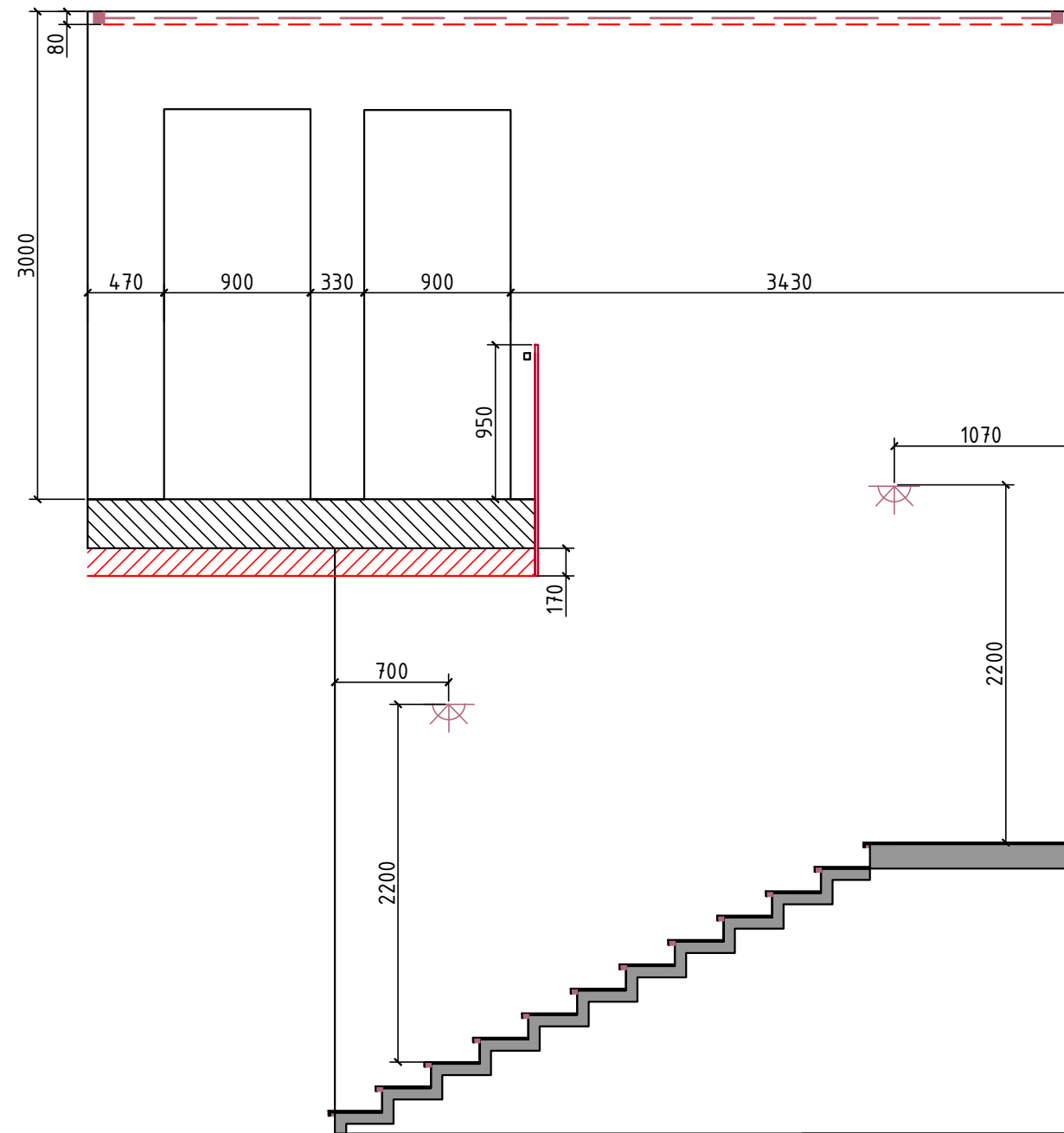

— — — — — Подсветка

⊗ — Бра

Примечание:

- за отм. ±0.000 принят уровень чистового пола

\*- размер уточнить по месту

Дизайнер	Кульбаев Д.	Дизайн-проект Дома	2 этаж. Коридор-лестница. Вид 3,4
Дизайнер	Костюк Д.		

КОРИДОР-ЛЕСТНИЦА  
2 этаж

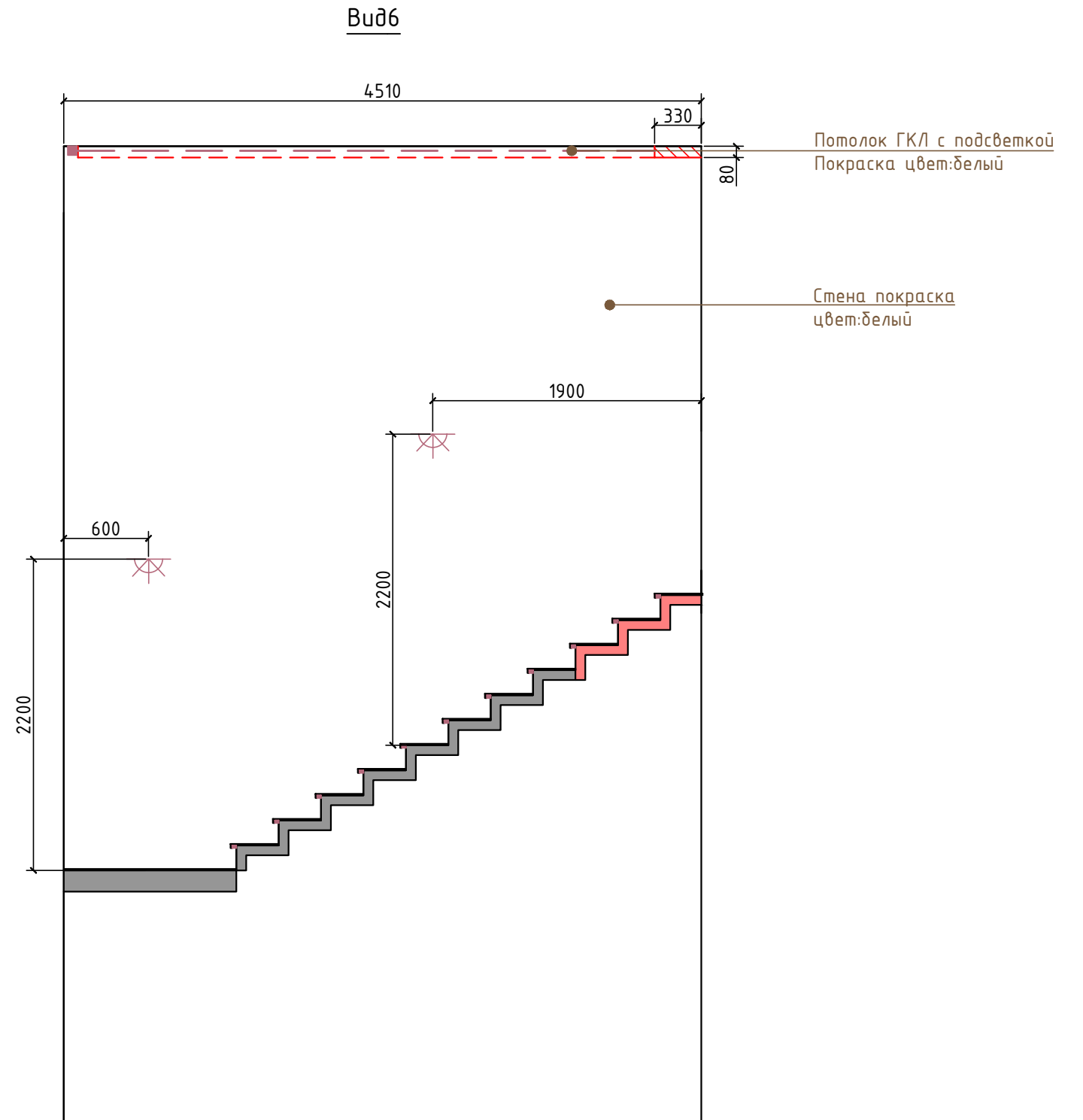
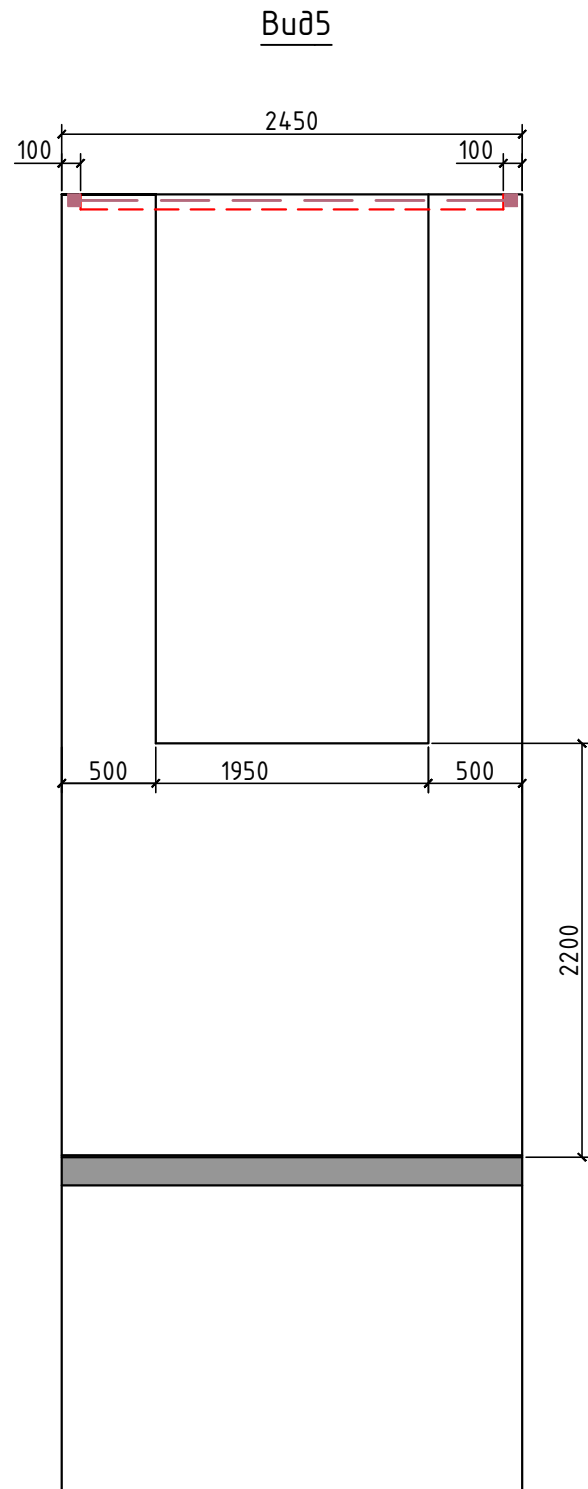

— — — — — Подсветка

⊗ — Бра

Примечание:  
- за отм. ±0.000 принят уровень чистового пола

\*- размер уточнить по месту

СПАЛЬНЯ 3  
2 этаж

Вид 1

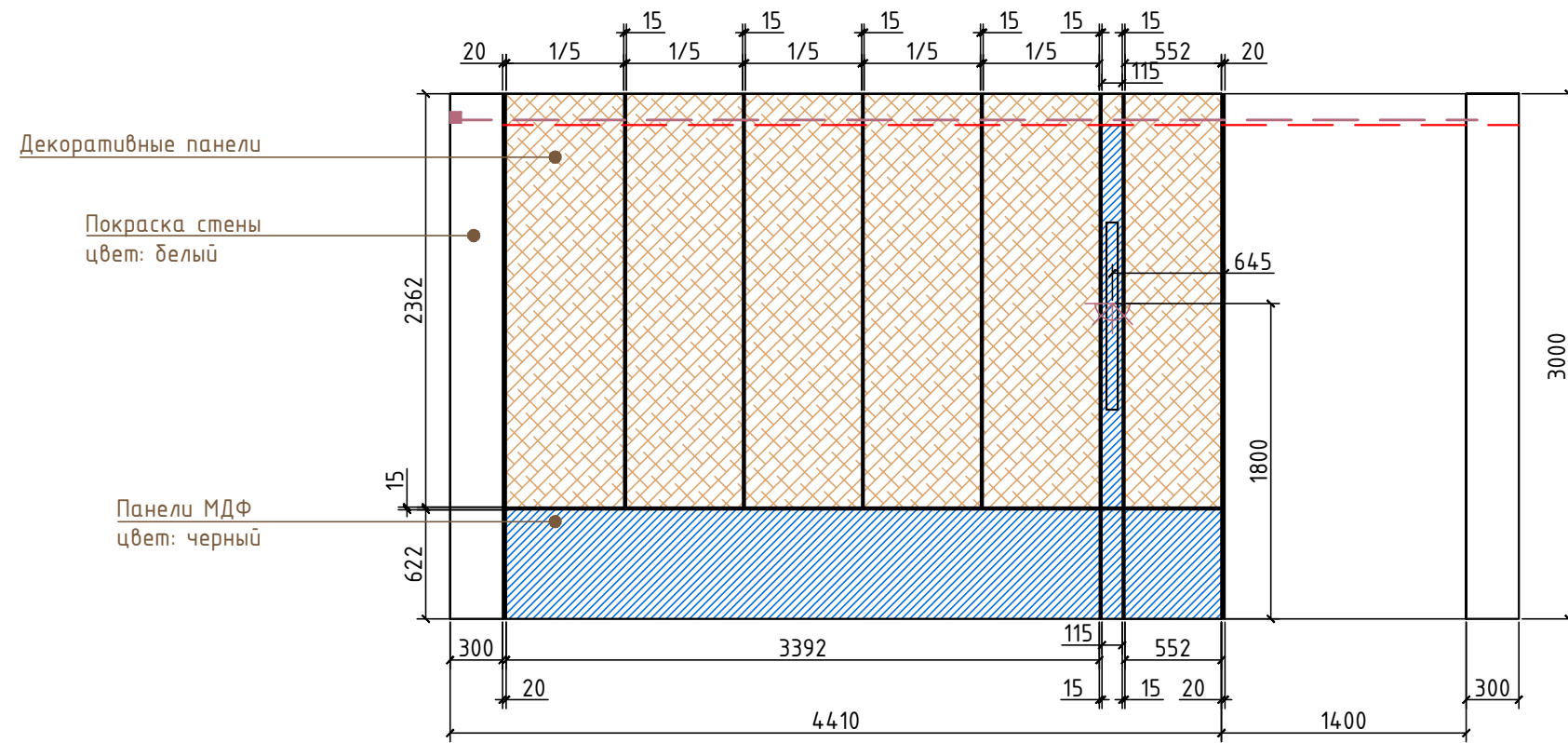

■ - Подсветка

Примечание:  
- за отм. ±0.000 принят уровень чистового пола

\*- размер уточнить по месту

Дизайнер	Кульбаев Д.	Дизайн-проект Дома	2 этаж. Спальня 3. Вид 1
Дизайнер	Костюк Д.		



СПАЛЬНЯ 3  
2 этаж

Вид 2

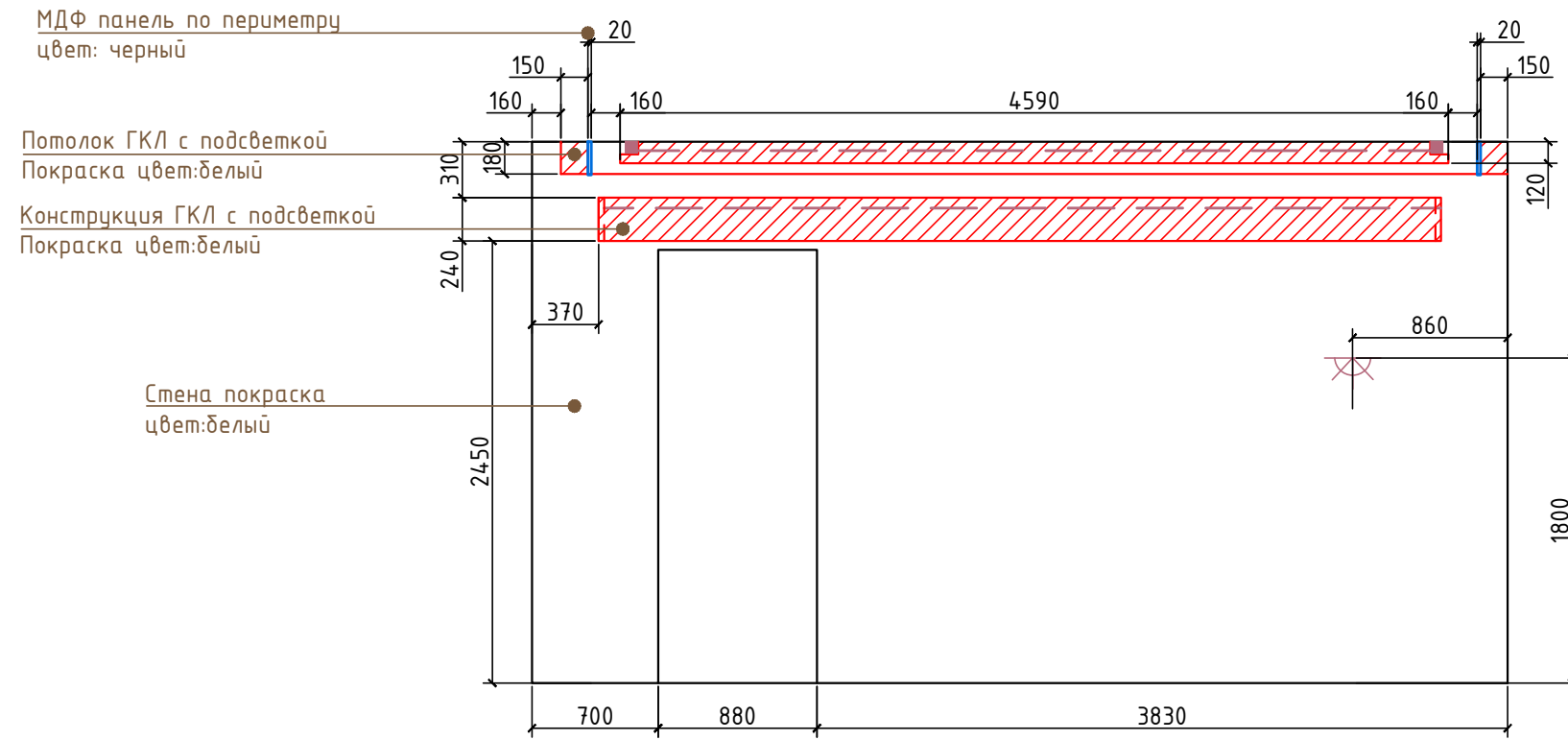

■ — — — — — Подсветка

⊗ — Бра

Примечание:  
- за отм. ±0.000 принят уровень чистового пола

\*- размер уточнить по месту

Дизайнер Дизайнер	Кульбаев Д. Костюк Д.	Дизайн-проект Дома	2 этаж. Спальня 3. Вид 2
----------------------	--------------------------	--------------------	--------------------------

СПАЛЬНЯ 3  
2 этаж

Вид 3

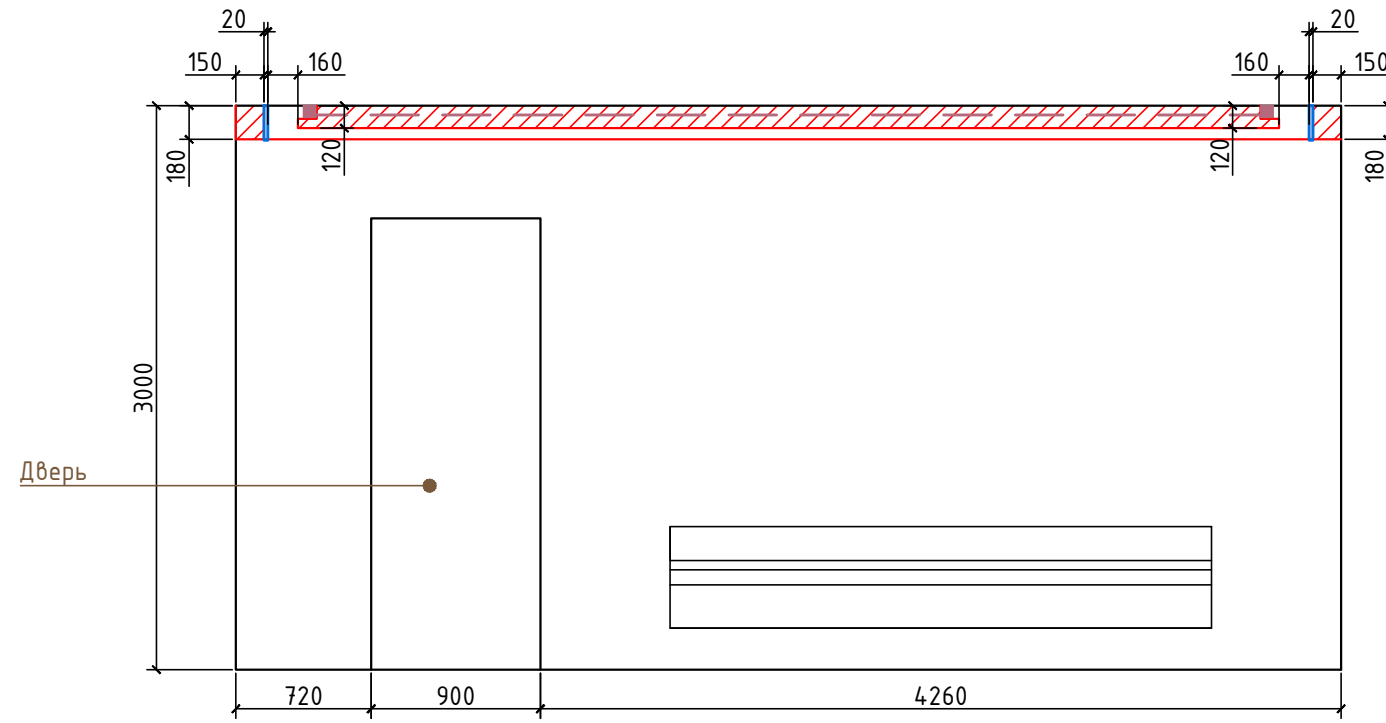

Вид 4

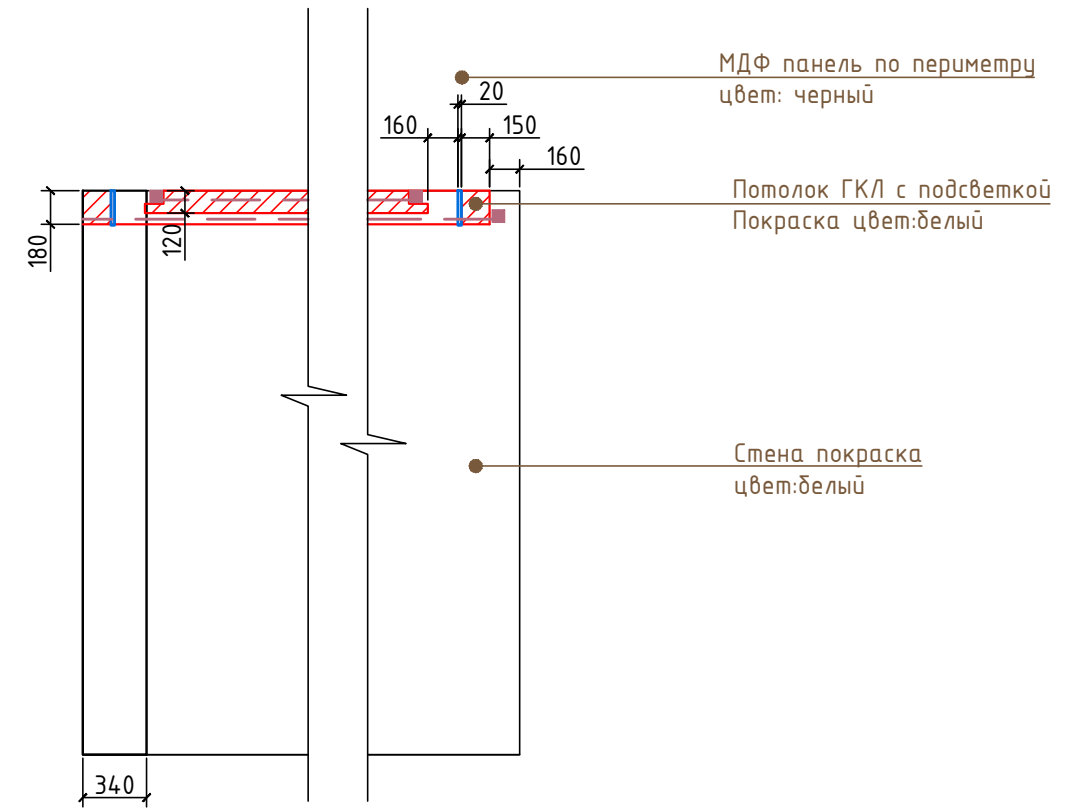

■ — — — — Подсветка

Примечание:  
- за отм. ±0.000 принят уровень чистового пола

\*- размер уточнить по месту

Дизайнер	Кульбаев Д.	Дизайн-проект Дома	2 этаж. Спальня 3. Вид 3,4
Дизайнер	Костюк Д.		

КАБИНЕТ  
2 этаж

Вид1

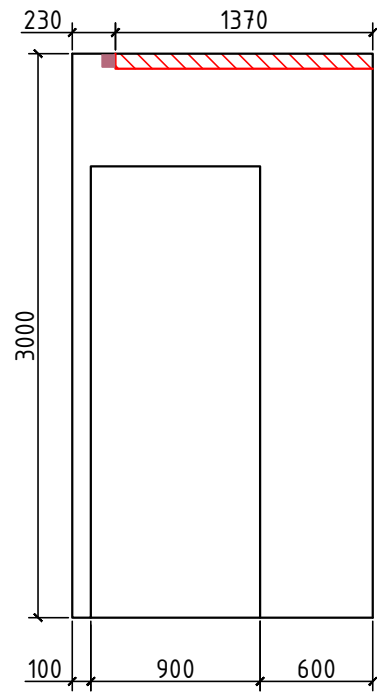

Вид2

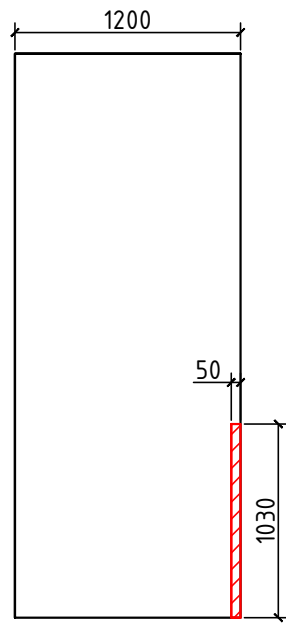

Вид3

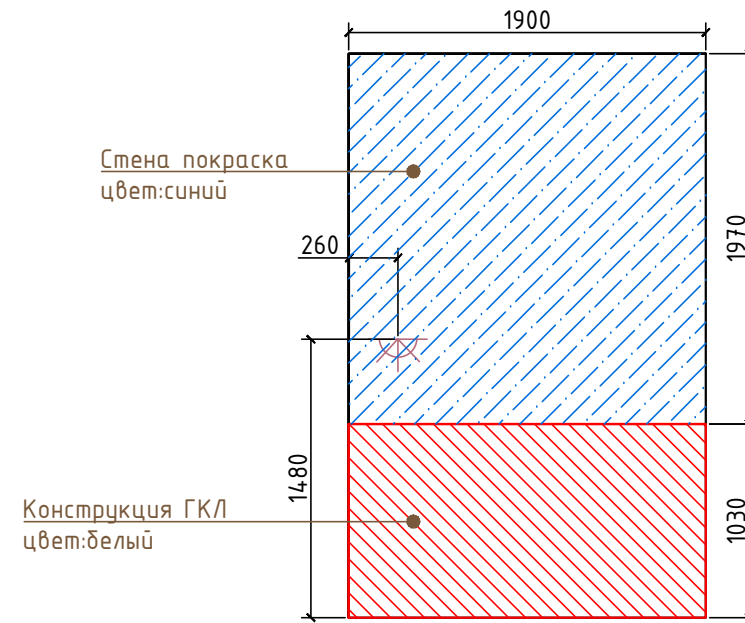

Вид4

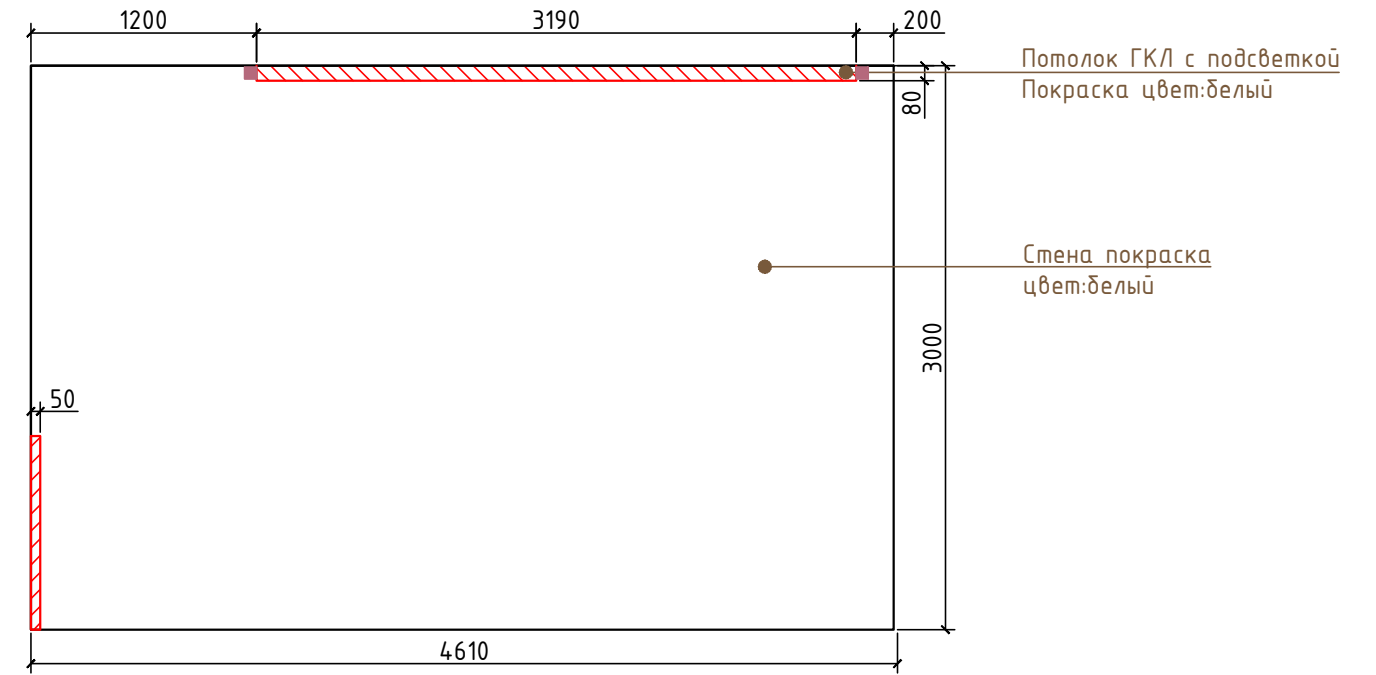

■ — Подсветка

⊗ — Бра

Примечание:  
- за отм. ±0.000 принят уровень чистового пола

\*- размер уточнить по месту

КАБИНЕТ  
2 этаж

Вид5

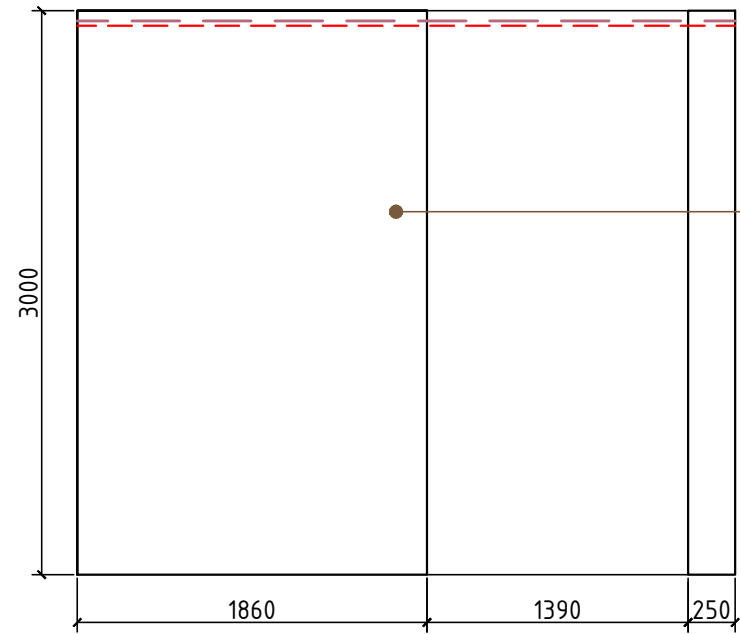

Стена покраска  
цвет:белый

Вид6

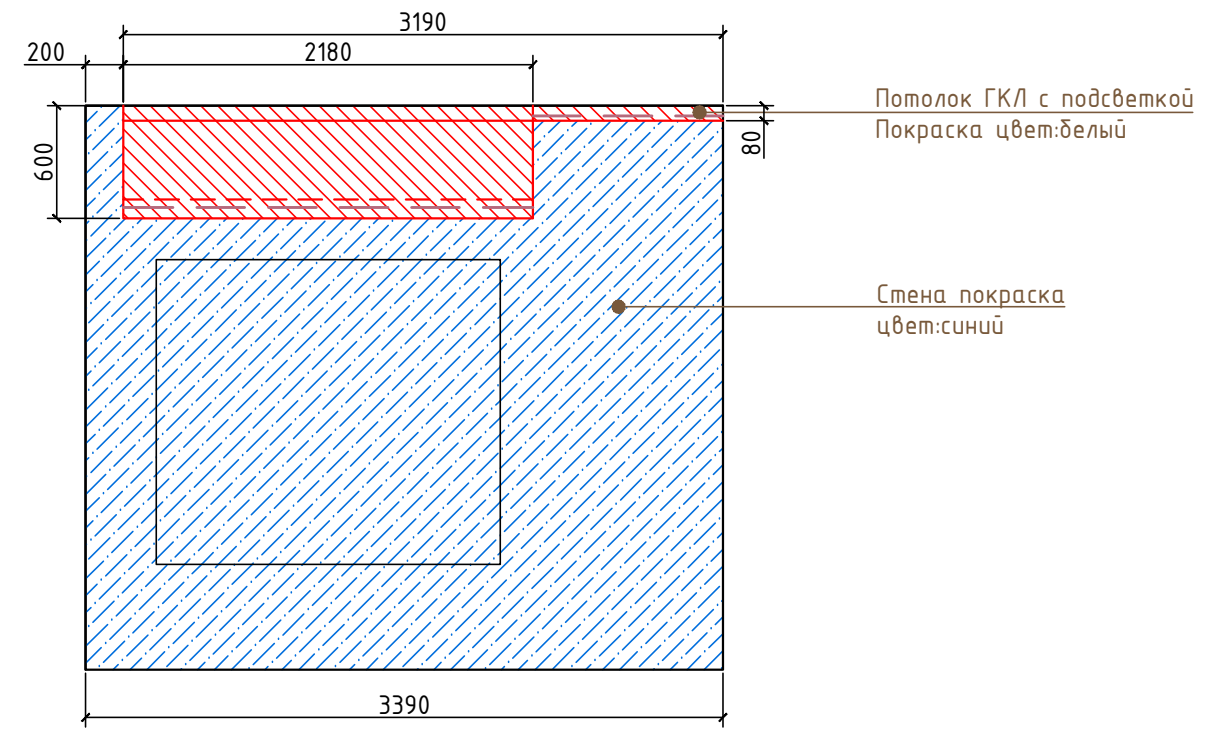

Потолок ГКЛ с подсветкой  
Покраска цвет:белый

Стена покраска  
цвет:синий

■ — — — — — Подсветка

⊗ — — — — — Бра

Примечание:  
- за отм. ±0.000 принят уровень чистового пола

\*- размер уточнить по месту

САУЗЕЛ 3  
2 этаж

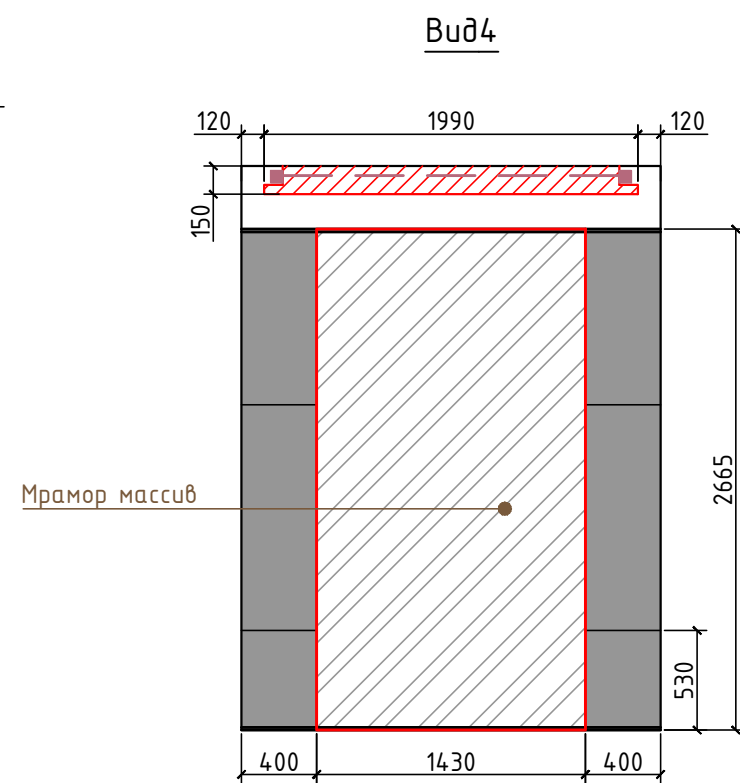
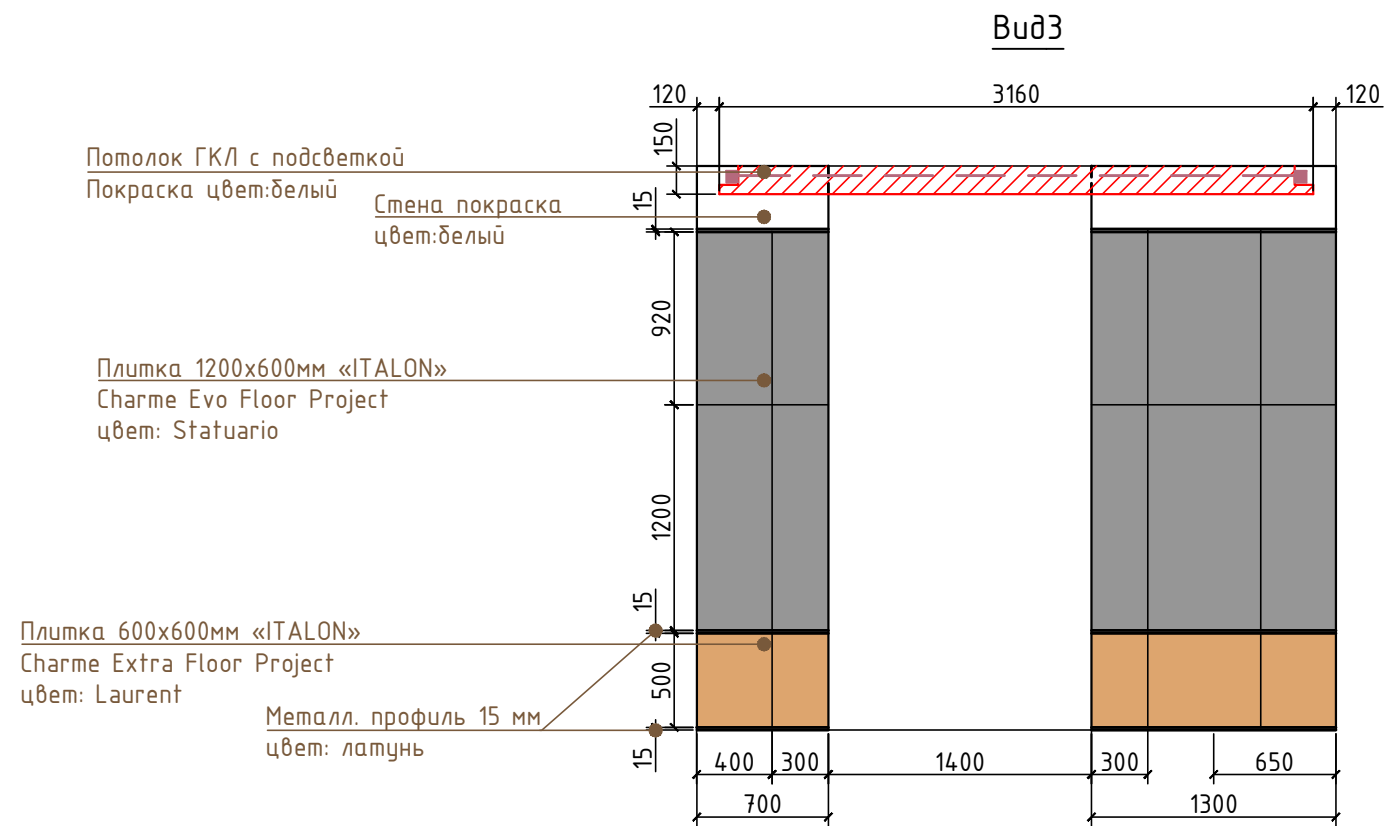
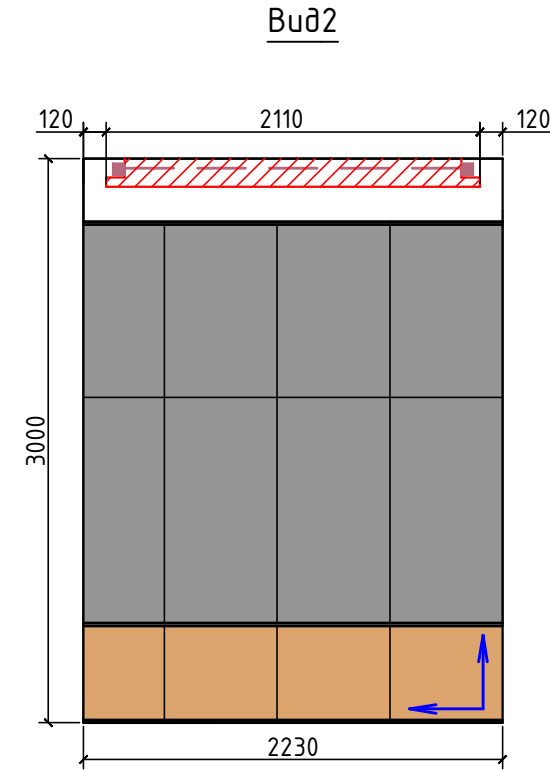
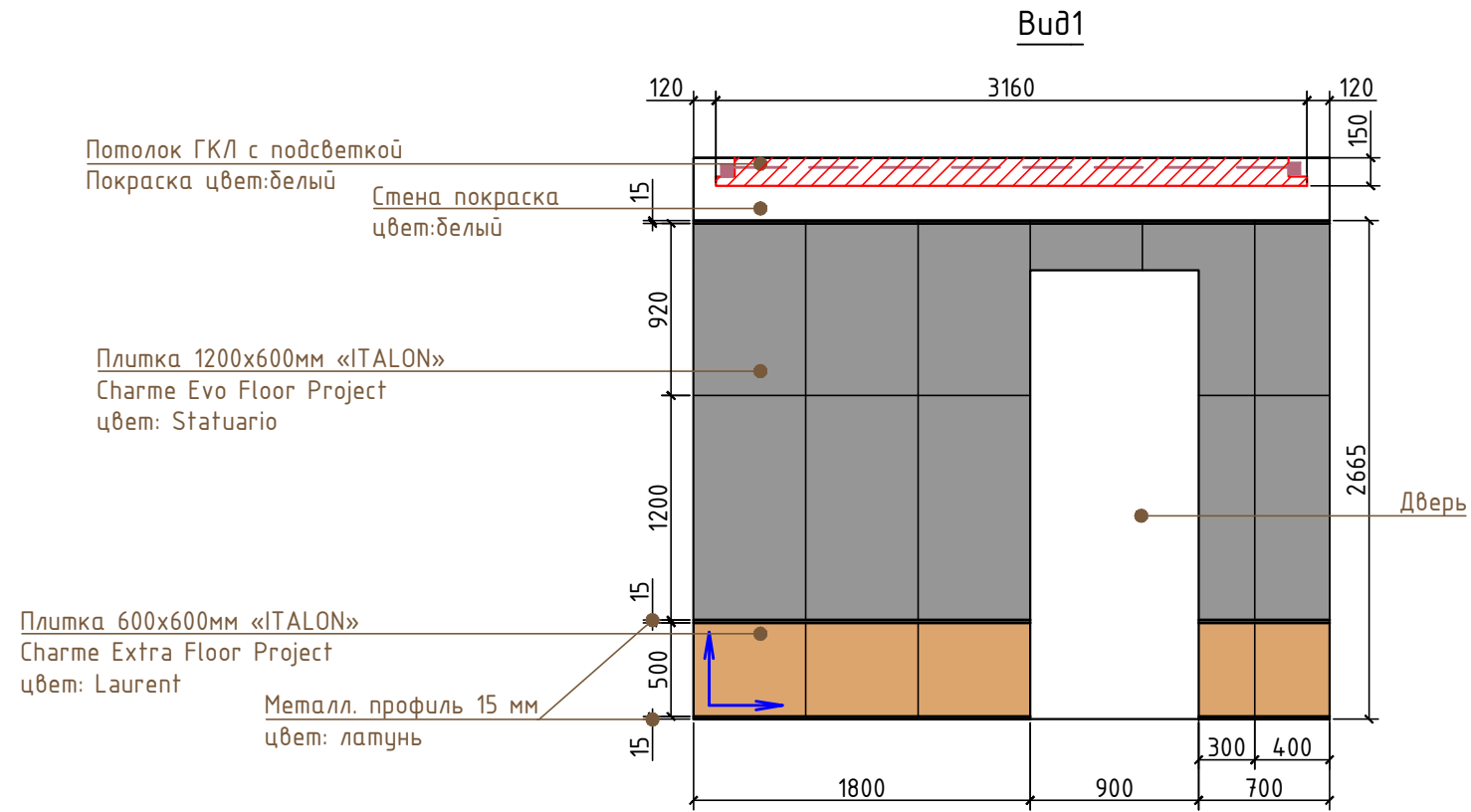

- Направление раскладки плитки
- Плитка 600x600мм «ITALON»  
Charme Extra Floor Project  
цвет Laurent - 13шт
- Плитка 1200x600 «ITALON»  
Charme Evo Floor Project  
цвет Statuario- 32шт
- Мрамор массив 3,7 м<sup>2</sup>
- Подсветка
- Бра

Примечание:  
- за отм. ±0.000 принят уровень чистового пола

\*- размер уточнить по месту

Дизайнер	Кульбаев Д.	Дизайн-проект Дома	2 этаж. Санузел 3. Вид 1-4
Дизайнер	Костюк Д.		





















